

# Inhaltsverzeichnis

<b>Instandhaltungsgeräte</b>	<b>6 – 13</b>
<b>Markierungslinien</b>	<b>14 – 15</b>
<b>Netze und Zubehör</b>	<b>16 – 23</b>
<b>Anzeigegeräte</b>	<b>24 – 25</b>
<b>Schiedsrichterstühle</b>	<b>26 – 27</b>
<b>Bänke</b>	<b>28 – 31</b>
<b>Abziehgeräte</b>	<b>32 – 39</b>
<b>Berechnungsanlagen</b>	<b>40 – 41</b>
<b>Ordnungsgeräte</b>	<b>42 – 45</b>
<b>Ballmaschinen - Ballwände</b>	<b>46 – 50</b>
<b>Ballsammler - Bälle</b>	<b>51 – 54</b>
<b>Kindertennis</b>	<b>55 – 59</b>
<b>Übungshilfen</b>	<b>60 – 62</b>
<b>Belegungssysteme</b>	<b>63 – 65</b>
<b>Sichtblenden</b>	<b>66 – 67</b>
<b>Anlagenzubehör</b>	<b>68 – 70</b>
<b>Sport und Spiele</b>	<b>71 – 80</b>

# Inhaltsverzeichnis

Artikel	Seite	Artikel	Seite	Artikel	Seite
Abfallbehälter	43	Kleinfeldtennis	55, 56, 57	Sichtschutzblenden	66, 67
Abziehbesen	35, 36	Kokos-Abziehteppich	34	Single-Netzstützen	22
Abziehnetze	32, 33, 34	Kombi-Besen	36	Sitzschalen	26, 69
Abziehteppich	34	Kombiplaner	34	Softbälle	48, 54, 59
Air-Tennis	49	Konditionspaket	60	Sonnenschirm	26, 28
Alu-Allzweckschaufel	7	Koordinationsleiter	61	Spanngarnitur	67
Alu-Aufrauhschiene	9	Line Master	37	Spannmechanik	18
Alu-Deckenprofilblatt	9	Linienband	14, 15	Spannschraube	22
Alu-Ziegelmehlschieber	8	Linienbesen	38	SpeedTrac - Sportradar	50
Anzeigegeräte	24, 25	Linienblitz	37	Speziala	15
Badminton	75, 76	Linienkehrmaschine	37	Spiel- und Satzanzeigegerät	24, 25
Ball Caddy	52	Linienstamper	13	Spielerbank Grand Slam	25
Bälle	54, 59, 80	Linienwalze	13	Spielpläne	65
Ballfang	23, 51	Magnetschilder	65	Sportplatzuhren	28
Ballkörbe	52, 53	Markierungsbänder	14, 15	Stage Bälle	59
Ballpumpe	80	Markierungskegel	61	Stage Kindertennisschläger	59
Ballrohre	53	Markierungslinien für Kindertennis	58	Stage Linien	58
Ballwagen	52	Markierungsstreifen Universal	14	Stahldrahtbesen	35
Ballwand	48, 49, 50	Markierungswagen	13	Standard-Trennnetz	23
Ballwurfmaschinen	46, 47	Maßbänder	13	Streckenmessgeräte Rollfix-Easy	13
Bandmaße	13	Match Linder	37	Streetball Anlagen	75
Bänke	28, 29, 30, 31	Match Pointer	24, 25	Stützstange	23
Basketball	77, 78, 79, 74	Match Timer	43	Tagesbelegungsplan	65
Beachvolleyball	74	Megaphon	70	Teil- und Vollkreisregner	23
Befestigungsstifte	67	Mehrzweckstrahlrohr	41	Tennisball Caddy	52
Belegungssystem	40, 41	Messgeräte	13	Tennisbälle	54, 59
Beregnungsanlagen	32, 33, 34	Methodikbälle	59	Tennisball-Kescher	51
Besen	6	Minitore	71	Tennisball-Sammler	46, 53
Besenstiel	55, 56, 57	Mitteilungskästen	63	Tennislinien	14, 15
Bimbi Kleinfeldanlagen	62, 63	Mittelband	22	Tennisnetzanlagen	19, 55, 56, 57
Blenden	66, 67	Motorwalzen	11	Tennisnetze	20, 21
Bodendübel	18	Nass-Schuhreinigungswanne	42	Tennis-Netzhaltebügel	22
Bodenhülsen	58	Netze	20, 21, 23, 51	Tennisnetzpfosten	16, 17, 18, 19
Bodenmarkierungen	68	Netzgewicht	22	Tennispfosten	16, 17, 18, 19
Bodenmatten	70	Netzmittelband	22	Tennisplatz Saugset	39
Bürstenmatte Platzfit	36	Netzpfosten	16, 17, 18, 19	Tennisplatzabmessung	5
clax ® Ballwagen	52	Netzstützen	22	Tennisplatzbank	28, 29, 30, 31
Combiplaner	34	Netzswände	50	Tennisplatzbelegung	65
Court Royal Tennisnetze	20, 21	Nummern	45	Tennisplatz-Belegungsuhr	64
Deckenprofilblatt	9	Optiplan	32	Tennisplatzbesen	35, 36
Doppelkralle	15	Papierkörbe	43	Tennisplatz-Nummern	10
Dreibein-Klappstativ	40	Perrot Versenregner	40	Tennisplatz-Schwämme	45
Einschlageisen	15	Pflanzkasten	29	Tennisplatz-Schwämme	39
Erdanker	22	Pfosten	16, 17, 18, 19	Tennisplattschläger	59
Ergebnistafeln	24, 25	Platzabmessung	5	Trainingshilfen	60, 61, 62
Ersatzteile für Tennisnetzpfosten	18	Platzfit	36	Trainingswände	48, 49, 50
Fächerdüse	41	Platznummern	45	Transportable Netzanlage	19
Frankfurter Schaufel	7	Platzwalzen	10, 11	Trenn- und Stoppnetze	23
Führungsstange Alu/Holz	32, 33	Playmate Ballwurfmaschinen	47	Tribünen	68
Fußabstreifer	42	Prägebänder	65	Tribünensitze	69
Fußbälle	80	Pyramiden Ranglisten	64	Turbobesen	12
Fußballtore	71	Quarzsandbesen	35	Turbo-Viereckregner	23
Gartenbänke	29, 30, 31	Ranglisten	65	Turnier Tennisbälle	54
Geka-Gegenstücke	41	Ratschenspanngerät	15	Turniernetze	21
Gerätehalter	44	Regner	40, 41	Tutor Ballwurfmaschine	46
Geräteschilder	45	Regnerstativ	40	Übungshilfen	60, 61, 62
Geschwindigkeitsmesser	51	Rinnenreiniger	8	Übungswände	48, 49, 50
Granulat-Abziehbesen	36	Rohranker	15	Uniflex 2600	70
Granutop	36	Rolldry	39	Universal Spielpfosten	75
Gummigranulat	6	Rundregner	40	USP Motorwalzen	11
Gummiharken	8	Sammelkörbe	47, 52, 53	Verankerungsrohr	15
Gurtband	22	Sandy II - Besandungsgerät	10	Verbotsschilder	45
Hallentrennnetze	23	Satzanzeiger	25	Volleyball	72
Handballtore	71	Satzanzeiger	25	Volleybälle	80
Handbesen	38	Saugset	39	Walzen	10, 11
Handbesenhalter	44	Saugwalze Spezial	39	Wasserabroller	39
Handhobel	8	Scharrierer	9	Wasserschieber Spezial	39
Handwalzen	10	Scharrierholz	9	Wasserschlauch	41
Hinweisschilder	45	Schaukel	7	Werbebank	28
Hockey Set	61	Schaukasten	63	Werbeblenden	66, 67
Holzklötzchen	14	Schwamm	39	Werbeschiedsrichterstuhl	26
Holzstiele	6	Schiedsrichterstuhl	73, 76	Wimag Motorwalzen	11
Infokästen	63	Schlauch	41	Wochenbelegungsplan	64
Iso-line Linienabdeckband	14	Schlauchhalter	43	Ziegelmehlboxen	6
Karabinerhaken	67	Schleppmatten	32, 33, 34	Ziegelmehlkuli	7
Kindermarkierungslinien	58	Schleppnetze	32, 33, 34	Ziegelmehlschieber	8
Kindernetzanlage	55, 56, 57	Schleppnetzmaterial	32	Ziegelmehlverteiler	9
Kindertennisschläger	59	Schlüssel für Tennisnetzpfosten	18	Zugbügel	33
Klappbarer Tennisnetzpfosten	18	Schubkarre	7	Zugseil	33
Klappstativ	40	Schuhreiniger	42		
		Schultennis	55, 56, 57, 58,		
		Sichtblenden	66, 67		

# Tennisplatzabmessungen

## PFOSTEN- UND NETZABMESSUNG

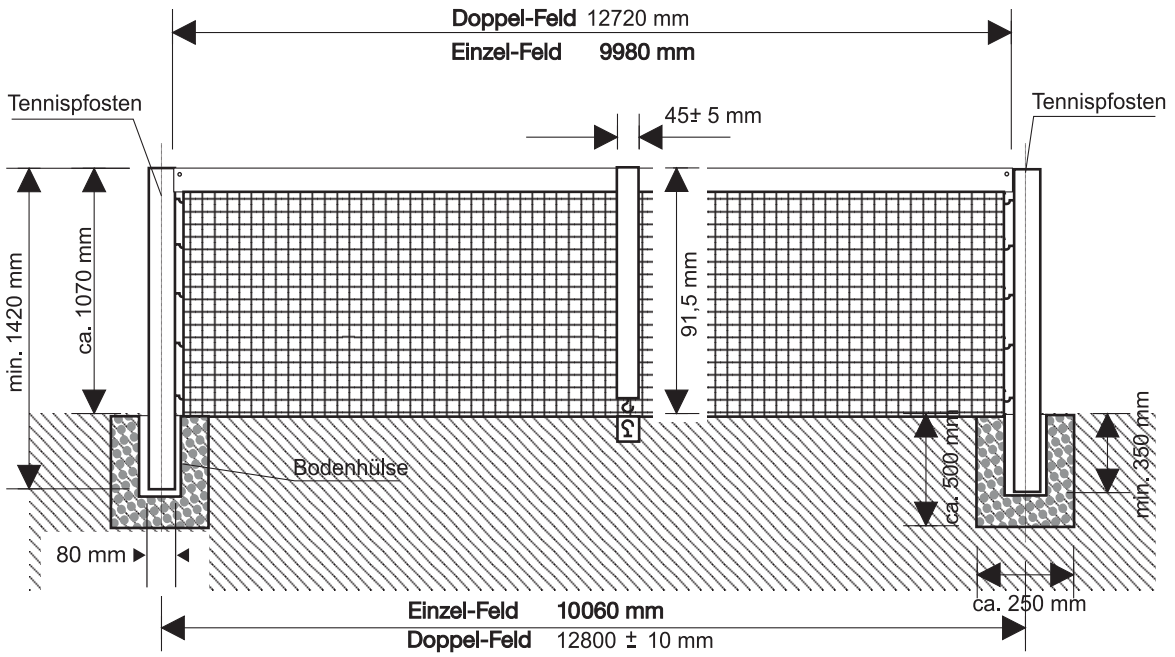

## PLATZABMESSUNG

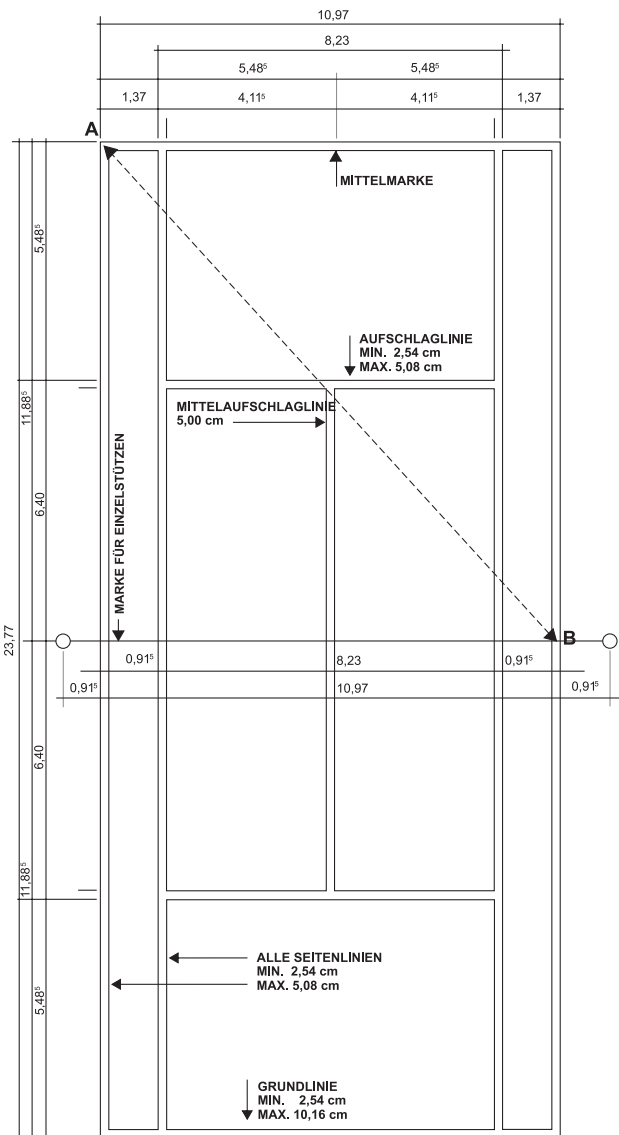

Markierungslänge ~ 146 m

## TURNIERPLÄTZE

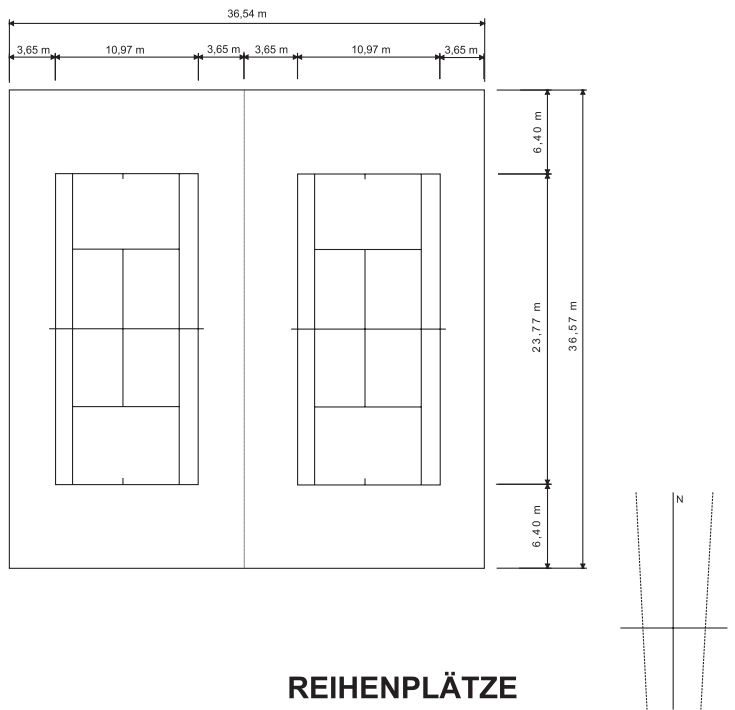

## REIHENPLÄTZE

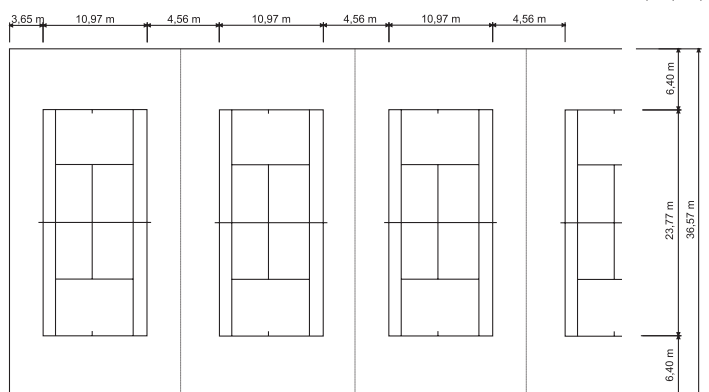

# Instandhaltungsgeräte



## Ziegelmehlboxen

Verbund von Glasfaser-Kunststoff und Kunstharz dadurch hohe Eigenstabilität. Das Material ist UV-beständig und vor jeder Witterung geschützt. Eisenteile aus nichtrostendem Edelstahl.

Jede Ziegelmehlbox ist mit klappbarem Deckel ausgerüstet. Lieferfarbe: grau/orange

Nr. 41290	700 kg	550 Ltr.	134 x 99 x 78 cm	Stück	€	589,00
Nr. 41291	700 kg	550 Ltr.	134 x 99 x 78 cm mit Untenentnahme	Stück	€	689,00
Nr. 41300	1100 kg	750 Ltr.	134 x 99 x 96 cm	Stück	€	689,00
Nr. 41301	1100 kg	750 Ltr.	134 x 99 x 96 cm mit Untenentnahme	Stück	€	789,00
Nr. 41310	1500 kg	1100 Ltr.	163 x 121 x 101 cm	Stück	€	998,00
Nr. 41311	1500 kg	1100 Ltr.	163 x 121 x 101 cm mit Untenentnahme	Stück	€	1.098,00
Nr. 41312	2200 kg	1500 Ltr.	184 x 143 x 104 cm mit Untenentnahme	Stück	€	1.498,00



## Gummigranulat

Zum Einstreuen von Tennishallengleitbelägen. Korn 0,5 – 1,5 mm. Spezialgranulat abriebfest, staubfrei, antistatisch, geruchslos, rutschsicher. Lieferung in 25 kg Säcken. Ideal auch zum Nachstreuen. Größere Mengen und andere Farben, ab 500 kg auf Anfrage.

Nr. 47010	Farbe: rot	per kg	€	5,30
Nr. 47020	Farbe: grün	per kg	€	5,30
Nr. 47030	Farbe: blau	per kg	€	5,30



## Besenstiel 24 mm

Aus Holz Ø 24 mm gerade. Länge 1,5 m.  
Für Linienblitz, Matchliner, Linienbesen, Handbesen.

Nr. 40091

Stück € 3,40

## Besenstiel 28 mm

Aus Holz Ø 28 mm gerade. Länge 1,5 m. Für Ziegelmehlverteiler, Alu-Deckenprofilblatt, Ziegelmehlschieber, Doppelglätter, Spezialscharrierer, Moosabschneider, Scharrierer, Alu-Aufrauschiene, Gummiharke.

Nr. 40094

Stück € 5,90

# Instandhaltungsgeräte



## Schubkarre Standard

Fassungsvermögen 85 l. Verzinkte Stahlwanne mit umlaufendem breitem Wulstrand; 1 Luftrad 400 x 100, in der Mitte Nylon-Gleitlager. Traglast 240 kg.  
Nr. 40103 Stück € 169,00



## Schubkarre Universal 100 I

Fassungsvermögen ca. 100 l. Nahtlos gepresste, verzinkte Stahlwanne, stabil, eingerollter Rand, 2 Lufträder. Traglast 300 kg.  
Nr. 401021

Stück € 269,00



## Schubkarre Court Royal

Die neu entwickelte Schubkarre für Tennissand darf auf keinem Tennisplatz fehlen. Fassungsvermögen 250 l, Polyethylen Kunststoffmulde 6 mm Wandstärke, umlaufender stabiler Rand, bruchfest, hohe Abriebfestigkeit und absolut UV-stabil, stabiler 1" Stahlrohrrahmen, phosphatiert und kunststoffbeschichtet, Verstärkungstraversen für stabilen Muldenboden, einfache Entleerung über Rohrkufen, Lufträder 4.00 – 8 kugelgelagert mit Schlauchbereifung, Traglast 350 kg.  
Nr. 401025

Stück € 399,00



## Alu-Allzweckschaufel

Das ideale Arbeitsgerät für und um den Tennisplatz. Zum Ziegelmehl verteilen im Frühjahr, oder zum Aufladen von Altmaterial und Laub. Komplett mit Stiel.

Nr. 40101 Größe: 380 x 380 mm  
Nr. 40100 Größe: 370 x 270 mm

Stück € 29,90  
Stück € 29,90



## Frankfurter Schaufel 1

Aus Stahl, rot lackiert und ölgehärtet mit Eschenstiel, abgerundete Form.  
Nr. 40099

Stück € 29,90

## Holsteiner Schaufel 2

Aus Stahl, rot lackiert und ölgehärtet mit Eschenstiel, gerade Form.  
Nr. 40098

Stück € 29,90

# Instandhaltungsgeräte

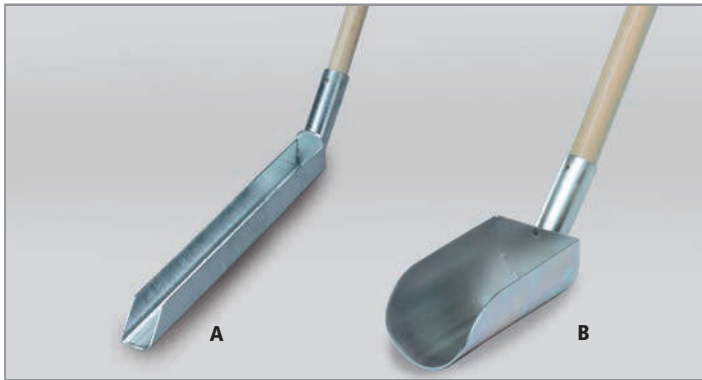

**Rinnenreiniger A** Stahl feuerverzinkt  
Zum Reinigen von Schlitzrinnen. Breite 5 cm, kompl. mit Holzstiel.  
Nr. 40030 Stück € 84,00

**Rinnenreiniger B** Stahl feuerverzinkt  
Zum Reinigen von ACO-Drainrinnen. Breite 10 cm, kompl. mit Holzstiel.  
Nr. 40031 Stück € 69,00



**Rinnenreiniger D**  
Der ideale Rinnenreiniger für ACO-Rinnen sowie sonstige Wasser-Abflüsse. Aus Stahl rot lackiert, inklusive handlichem Holzstiel. Breite 10 cm  
Nr. 40033 Stück € 29,00

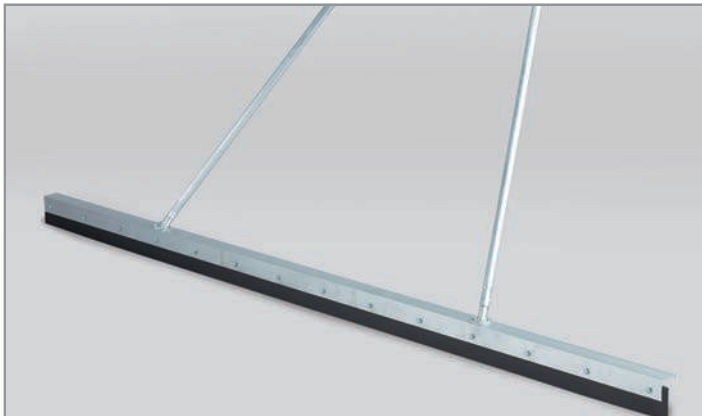

**Handhobel**  
Aus Aluminium, 200 cm breit mit Gummileiste, zum Einschlämmen des Deckenmaterials und zum Entfernen von Wasserstellen.  
Nr. 40020 Stück € 179,00  
**Ersatzgummileiste** für Handhobel  
Nr. 40021 Stück € 36,00



**Rollkornschauber**  
100 cm breit mit starker Gummileiste. Zum Abziehen von Rollkorn sowie zum Egalisieren. Mit Hochstielhalter inkl. Alu-Stiel.  
Nr. 40022 Stück € 54,00



**Gummiharken**  
Zum schnellen Entfernen von Laub und Unrat, ohne Stiel.  
Nr. 40090 Breite 50 cm, 33 Zinken Stück € 49,00  
Nr. 40089 Breite 75 cm, 49 Zinken Stück € 69,00  
**Holzstiel** Ø 28 mm für Gummiharken.  
Nr. 40094 Stück € 5,90



**Alu-Ziegelmehlschieber**  
Zum Verfüllen von Löchern und Egalisieren von Unebenheiten. 100 cm breit (ohne Stiel).  
Nr. 40060 Stück € 49,90  
**Holzstiel** Ø 28 mm für Ziegelmehlschieber.  
Nr. 40094 Stück € 5,90

# Instandhaltungsgeräte

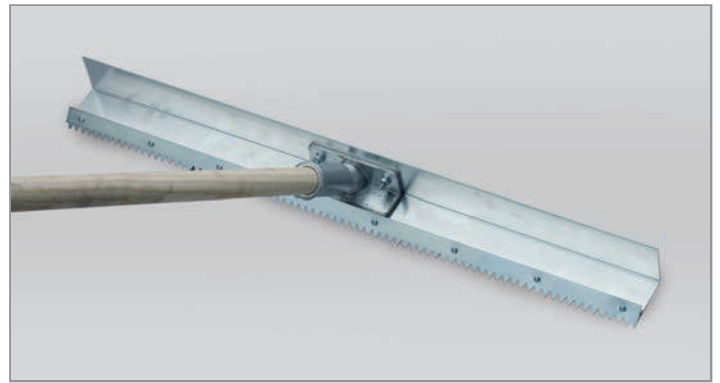

**TOP  
SELLER**

## Scharrierholz

Dreikant-Harholz, 70 cm breit mit Sägeblatt (ohne Stiel), extra breite Ausführung.

Nr. 40040 Stück € 25,00

Scharrierholz, wie vor, jedoch ohne Sägeblatt.

Nr. 40042 Stück € 16,50

Sägeblatt für Scharrierholz.

Nr. 40051 Stück € 12,00

Holzstiel Ø 28 mm für Scharrierholz.

Nr. 40094 Stück € 5,90

## Scharrierer

Aus Aluminium, mit Sägeblatt, 70 cm breit (ohne Stiel). Mit Stielaufnahme.

Nr. 40050 Stück € 63,00

Sägeblatt für Scharrierer.

Nr. 40051 Stück € 12,00

Holzstiel Ø 28 mm für Aluscharrierer.

Nr. 40094 Stück € 5,90



## Alu-Deckenprofilblatt

Zur Beseitigung von Unebenheiten der Tennisplatzdecke, 80 cm breit (ohne Stiel).

Nr. 40080 Stück € 69,00

Alu-Deckenprofilblatt, wie vor, jedoch 150 cm breit.

Nr. 40081 Stück € 99,00

Holzstiel Ø 28 mm für Alu-Deckenprofilblatt.

Nr. 40094 Stück € 5,90

## Alu-Aufrauhschiene

Zum schnellen Aufrauen und Ebnen der Tennisplatzdecke, 80 cm breit (ohne Stiel).

Nr. 40070 Stück € 65,00

Holzstiel Ø 28 mm für Alu-Aufrauhschiene.

Nr. 40094 Stück € 5,90

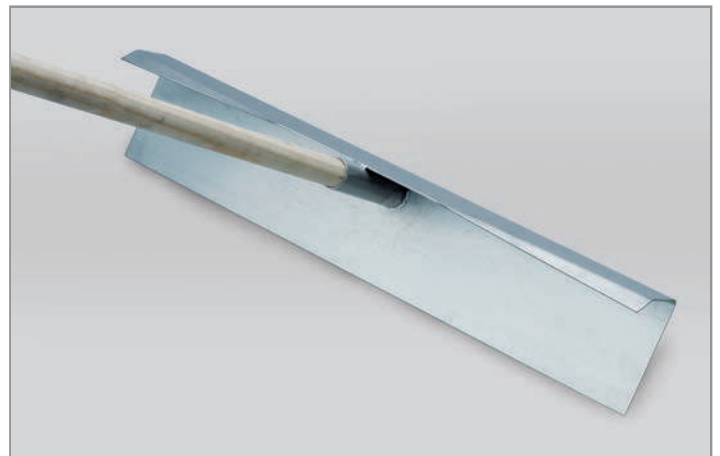

## Ziegelmehlverteiler

Aluminiumprofil mit stabiler Stiel-Halterung. Das Gerät ist vor allem bei Ausbesserungsarbeiten eine wertvolle Hilfe zum großflächigen Egalisieren und verteilen von Deckenmaterial. Gleichzeitig ist mit dem Präzisionsprofil eine exakte Feststellung von Unebenheiten möglich, 200 cm breit. Ohne Stiel.

Nr. 40084 Stück € 139,00

Holzstiel Ø 28 mm für Ziegelmehl-Verteiler

Nr. 40094 Stück € 5,90

## Spezialscharrierer

Aus VA-Stahl nicht rostend, zum professionellen Abkratzen von Tennisplätzen. Von Anwendern entwickelt. 68 cm breit (ohne Stiel).

Nr. 40083 Stück € 95,00

Holzstiel Ø 28 mm für Spezialscharrierer.

Nr. 40094 Stück € 5,90

# Instandhaltungsgeräte



## SANDY II – Besandungsgerät

Das neue SANDY II wurde gründlich überarbeitet und erleichtert jetzt noch effektiver die Neu-Besandung bei der Frühjahrsinstandsetzung. 2 Helfer für den Materialnachschub und eine gute halbe Stunde reichen aus, um einen Ziegelmehlteppich wie Samt gleichmäßig und in einem Arbeitsgang aufzutragen.

Sandy läßt sich willig von Hand bewegen und fasst ca. 120 kg frisches Ziegelmehl. Mit den Abmessungen von ca. 1000 x 500 x 600 mm ist es sehr handlich und hat mit ca. 50 kg Idealgewicht. Arbeitsbreite 990 mm.

Das funktionelle Aufsandgerät wurde von Fachleuten entwickelt und hat sich auf etlichen Plätzen in der Praxis bewährt. Der frische Ziegelmehlteppich wird nach dem Auftragen nicht mehr befahren. Auch auf unebenem Untergrund erhalten Sie eine völlig glatte Oberfläche, die anschließend nur noch mit dem Schleppnetz bearbeitet werden muß.

Nr. 40142

Stück € 1.120,00



## Tennisplatz-Fräse USP 10

An Hexerei grenzt es tatsächlich, wenn man feststellt, in welcher Zeit und mit welcher Präzision Frühjahrsüberholungen jetzt mit dieser Spezialfräse durchgeführt werden.

Bisher mußten Platzwart und Mitglieder mühsam das verbrauchte Ziegelmehl von Hand abtragen. Oft wurde zu wenig Material entfernt. Tennisdecken wurden immer dicker und undurchlässiger. Mit der **Tennisplatz-Fräse USP 10** ist diese Mühsal jetzt vorbei! Die exakte Höheneinstellung erfolgt mit 2 Flügelschrauben per Hand. Sie ist auf beiden Seiten unabhängig voneinander möglich. Mit dieser Vorrichtung kann die Frästiefe millimetergenau bestimmt werden. Das Fräsgut wird streifenförmig ausgeworfen und kann mit geringem Aufwand in Schubkarren geschaufelt werden. Die Kraft des 5,5 PS starken Honda-Motors stellt sicher daß die Arbeit mit der **Tennisplatz-Fräse USP 10** absolut gleichmäßig erfolgt, so daß die Plätze ebenflächig bleiben oder wieder werden. Durch ein flächendeckendes Servicenetz ist die Wartung und Reparatur des leise laufenden Motors überall gewährleistet. Die **Tennisplatz-Fräse USP 10** rollt vorne auf 2 unabhängig voneinander gelagerten Walzenkörpern. Dadurch wird der Druck gleichmäßig verteilt, so daß sie auch bei aufgetauten Plätzen im Frühjahr kaum einsinkt. Durch die hinteren, profillosen Vollgummiräder und das geringe Gewicht wird das Gerät außerordentlich wendig und mobil.

Die **Tennisplatz-Fräse USP 10** passt durch jede Zugangstür und kann problemlos von einer Person bedient werden.

### Technische Daten:

- Länge ca. 800 mm • Breite ca. 850 mm • Höhe ca. 1000 mm
- Fräsbreite ca. 655 mm • Gewicht ca. 75 kg
- Motor Honda, 4-Takt, 4,0 kW/5,5 PS

Nr. 40140



Stück € 3.210,00

## Handwalze I Spezial

Für Tennis- und Sportplätze geeignet. Arbeitsbreite 90 cm. Leergewicht 60 kg, mit Wasserfüllung 180 kg, Walzenkörper einteilig mit abgerundeten Kanten und Gegengewichten.

Nr. 40170

Stück € 720,00

## Handwalze I

Wie oben, jedoch ohne Gegengewichte.

Nr. 40171

Stück € 652,00

## Handwalze II Spezial (s. Abbildung nebenstehend)

Wie oben, jedoch erheblich wendefreudiger durch geteilten Walzenkörper.

Nr. 40180

Stück € 975,00

## Handwalze II

Wie oben, jedoch ohne Gegengewichte.

Nr. 40181

Stück € 899,00





# Instandhaltungsgeräte

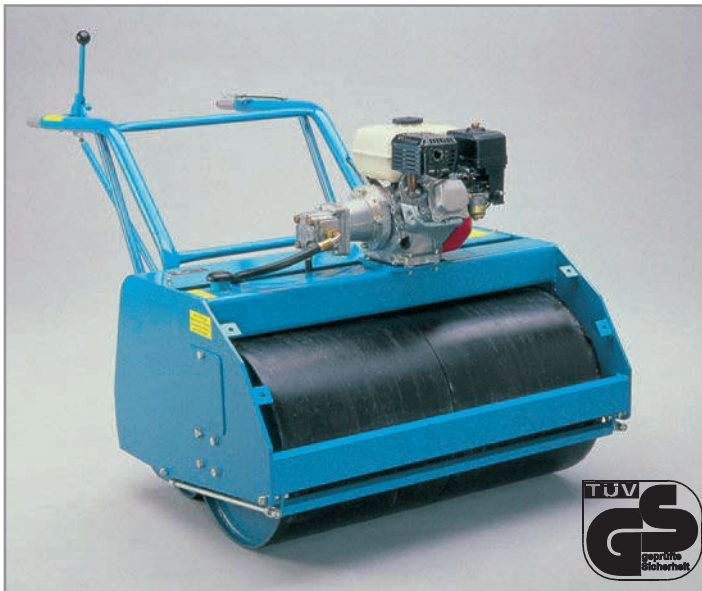

## USP Motorwalze

Die neuen Hydraulikwalzen von Universal Sport zeichnen sich durch ihre massive und formschöne Bauweise aus. Durch die Verwendung von Serienbauteilen sind die Walzen kostengünstig, langlebig und wartungsfreundlich.

Ein ganz besonderer Augenmerk wurde bei der Konstruktion auf die Arbeitssicherheit gerichtet. Ein ruhiger Lauf wird durch die Ansauggeräusch-Dämmung ermöglicht. Die Walzen sind mit einer elektronischen, kontaktlosen Zündung und einem Ölwarn-Kontrollsystem ausgestattet.

### Technische Daten:

<b>Motor:</b>	Honda GX 160, Viertakt 4,0 kW = 5,5 PS bei 3600 U/min.
<b>Kraftstoff:</b>	Super (kein E 10)
<b>Antrieb:</b>	wartungsfreier Hydraulik-Antrieb mit Dekompressions-Automatik; leichter Start
<b>Walzen:</b>	einteilig oder geteilt; 900 mm breit Ø 480 mm; Nachläufer einteilig 800 mm breit Ø 200 mm bis ca. 6 km/h stufenlos; vor- und rückwärts
<b>Geschwindigkeit:</b>	900 mm
<b>Arbeitsbreite:</b>	900 mm
<b>Gewicht:</b>	leer ca. 390 kg; gefüllt ca. 510 kg
<b>Maße:</b>	Länge: 1750 mm; Breite: 990 mm; Höhe: 1080 mm

<b>Motorwalze USP I Nr. 40120</b>	Einteiliger Walzenkörper; ohne Verkleidung. Stück € 4.290,00
---------------------------------------	---



## Motorwalze USP I MV

Wie vor, jedoch mit Schutz- und Sicherheitsverkleidung.  
Nr. 40132 Stück € 4.410,00

## Motorwalze USP II

Zweiteiliger Walzenkörper mit Differenzial, ermöglichen leichte und platzschonende Handhabung. Ohne Verkleidung.  
Nr. 40130 Stück € 4.890,00

## Motorwalze USP II MV

Wie vor, jedoch mit Schutz- und Sicherheitsverkleidung.  
Nr. 40133 Stück € 4.998,00

## Abdeckhaube

Aus hochwertigem PVC-Material  
Nr. 40160 Stück € 259,00



## Wimag Motorwalze MW 2000

Aus Erkenntnis der bisherigen Arbeitsgeräte für Gartenanlagen, Tennisplätze, Sportplätze, Laufbahnen usw. hat WIMAG eine neue Motorwalze (DBGM) entwickelt. Die Motorwalze erfüllt die Forderungen des Gerätesicherheitsgesetzes (GS) und ist vom TÜV abgenommen. Ohne lästiges Wenden kann jetzt in beiden Fahrrichtungen gearbeitet werden. Dieses wird durch den um 90 Grad zur Fahrtrichtung versetzten Fahrersitz erreicht. Der Viertakt-Motor sorgt für problemloses Fahren, durch den vollhydraulischen Antrieb wird ein sanftes Anfahr- und Bremsverhalten gewährleistet. Minimaler Wendekreis durch geteilte Walzen.

### Technische Daten:

<b>Motor:</b>	4-Takt-Motor 4 kW Super (Kein E 10)
<b>Kraftstoff:</b>	wartungsfreier Hydraulik-Antrieb; ermöglicht sanftes und stufenloses Anfahren.
<b>Antrieb:</b>	zweiteilige Walze 900 mm breit, Ø 620 mm.
<b>Walze:</b>	ca. 0/60m/min., stufenlos, vor- und rückwärts.
<b>Geschwindigkeit:</b>	900 mm
<b>Arbeitsbreite:</b>	leer 385 kg; gefüllt 590 kg
<b>Gewicht:</b>	Länge: 1600 mm; Breite: 1070 mm; Höhe: 1200 mm
<b>Maße:</b>	Stück € 5.990,00
<b>Nr. 40150</b>	

<b>Abdeckhaube Nr. 40151</b>	Stück € 199,00
----------------------------------	----------------

# Instandhaltungsgeräte



## Turbobesen USP 20 "Die Weiterentwicklung"

Mit dem bewährten und wartungsfreien hydrostatischen Antrieb entfällt die Wartung der Keilriemen. Diese wurden vollständig durch den hydrostatischen Antrieb ersetzt.

Alle Bedienelemente direkt an den klappbaren Lenkbügel integriert. Der Turbobesen, Spezialgerät zum Abtragen von Ziegelmehl! Schneller, schonender und effektiver geschieht im Frühjahr das Abtragen von verschmutztem Ziegelmehl mit dem speziell dafür entwickelten Turbobesen. Durch Anwendung der neuen Abtragtechnik reinigt eine Person in weniger als 40 Minuten einen Tennisplatz unübertrefflich sauber und legt zugleich das abgetragene Material auf 3-6 Längsbahnen ab. Mühelos kann das verschlissene Ziegelmehl aufgenommen werden. Linienbeschädigungen sind durch den Turbobesen ausgeschlossen. Abkratzen mit Schabern gehört somit der Vergangenheit an. Mit unserer NEU-ENTWICKLUNG setzen wir in der Frühjahrsüberholung neue Maßstäbe, die den Vereinen Zeit und Kosten einspart.

Komplett mit PVC-Borsten extra gelb, ohne Schwadformer.

### Technische Daten:

- **Motor:** Honda-Viertaktmotor, 6 PS
- **Bereifung:** Ballonreifen
- **Kehrbesenantrieb:** hydrostatisch
- **Kehrbesen:** rechtsdrehend
- **Arbeitsbreite:** ca. 90 cm

Nr. 40144 Stück € 2.790,00

### Zubehör:

- Nr. 40145 PVC-Borsten extra (Serienausst.) gelb Satz € 209,00
- Nr. 40146 PVC-Borsten schwarz Satz € 189,00
- Nr. 40147 Stahl-Borsten Satz € 199,00
- Nr. 40148 Schwadformer Stück € 199,00

## Der selbstfahrende Turbobesen USP 800

Der neu entwickelte TURBOBESEN USP 800 erleichtert Ihnen das Abtragen des alten Ziegelmehl im Frühjahr. Im Gegensatz zum „Original Turbobesen USP 20“, ist der TURBOBESEN USP 800 mit einem stufenlos einstellbaren, hydrostatischen Selbstfahr- und Kehrbesen - Antrieb ausgestattet. Beide Antriebe, für den Fahrtrieb und den Besenantrieb, werden bequem vom übersichtlich angeordneten Bedienpanel aus gesteuert bzw. zugeschaltet. Der Kehrbesen besteht aus den langjährig bewährten Besenelementen des Turbobesen USP 20. Die Höheneinstellung des Kehrbesens ist auf einer breiten Stützwalze gelagert und kann millimetergenau, ohne Werkzeug über der an der Besen-Halterung befindlichen Handkurbel justiert werden.

Die durchgängige Anwendung der hydrostatischen Antriebe garantiert bequemes und genaues Arbeiten bei geringem Wartungsaufwand.

### Technische Daten:

- **Motor:** Honda mit 6 PS. Normalbenzin, Viertaktmotor hydrostatisch mit Klinknaben
- **Fahrtrieb:** hydrostatisch, Arbeitsbreite ca. 90 cm
- **Kehrbesen:** hydrostatisch, Arbeitsbreite ca. 90 cm
- **Antriebsräder:** 4.00 - 8 Block 4PR

Nr. 40143 Stück € 3.980,00



### Zubehör

- Nr. 40145 PVC-Borsten extra (Serienausst.) gelb Satz € 209,00
- Nr. 40146 PVC-Borsten schwarz Satz € 189,00
- Nr. 40147 Stahl-Borsten Satz € 199,00
- Nr. 40148 Schwadformer Stück € 199,00

# Instandhaltungsgeräte



## Markierungswagen für Tennis

Neu für Midi-Tennisentwickelt, Streubreite ca. 50 mm.

Nr. 45005 Stück € 215,00

## Kreide für Tennisplätze

5 kg. im Eimer

Nr. 45009 Stück € 8,90



## Linienstamper

Aus Stahl, kunststoffbeschichtet, schwere Ausführung, zum Einstampfen der Markierungslinien, Gewicht 5 kg.

Nr. 40380 Stück € 89,00



## Linien-Walze

Diese Walze eignet sich ideal für das Einwalzen der Tennisplatzlinien. Durch das hohe Gewicht ca. 65 kg und die Walzenbreite von 10 cm wird die Linie schnell und sauber eingedrückt. Kein Stampfen nötig.

Nr. 40384 Stück € 499,00



## BMI Stahl-Bandmasse

Platalkapsel aus verzinktem Stahl mit genarbtem PVC-Überzug. Stahl-Band weiß 13 mm breit mit schwarzer Masseinteilung und roter Metervorzahl. Kurbelmechanismus aus Polyamid.

Größen: 10, 20, 30, 50 m.

Nr. 10584 10 m Stück € 26,00

Nr. 10585 20 m Stück € 38,00

Nr. 10586 30 m Stück € 47,00

Nr. 10587 50 m Stück € 70,00



## Streckenmessgerät Rollfix-Easy

Solide Konstruktion mit ausklappbarem Standbügel. Der Zähler ist mit einer Nullstellungseinrichtung ausgestattet. Gutes Ablesen des Messergebnisses. Messbereich 9999,99 m, Gesamthöhe 96 cm, zusammengeklappt 49 cm, Raddurchmesser: 318,5 mm = 1 m Umfang.

Nr. 10590 Stück € 252,00



# Markierungslinien

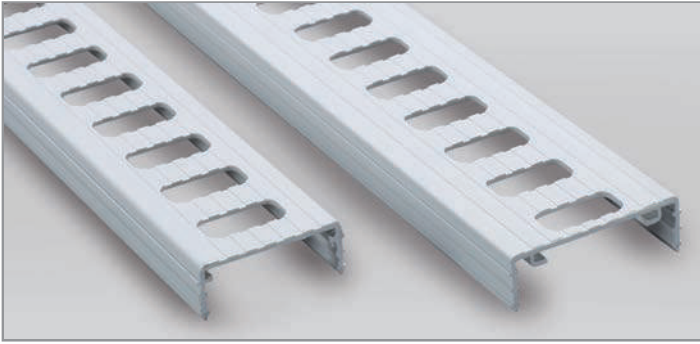

## Markierungsstreifen Universal

Die neu entwickelte Linie mit Aussparung, ideal zum Selbsteinbau. Nagellos, einfacher Einbau nach Anleitung. Besonders guter Halt im Boden durch verstärkte und verlängerte Bodenschkel mit Widerhaken. Die neue Aussparungsanzung gibt der Linie nicht nur eine schönere Optik, sondern ein optimales Ballsprungverhalten, sowie eine rutschsichere Oberfläche. Eine 4 + 5 cm Garnitur besteht aus 85 Stäben 4 cm und 8 Stäben 5 cm, je 1,60 m lang. Eine 5 cm Garnitur besteht aus 93 Stäben 5 cm 1,60 m lang. Jede Garnitur enthält 100 Stück T-Verbinder. Unsere Linienbänder sind nach internationalen Vorschriften gefertigt.

Nr. 40290 weiß, 4 + 5 cm Satz € 350,00  
 Nr. 40291 weiß, 5 cm Satz € 392,00

## Markierungsstreifen ohne Ausstanzung

Nr. 40250 weiß, 4 + 5 cm Satz € 335,00

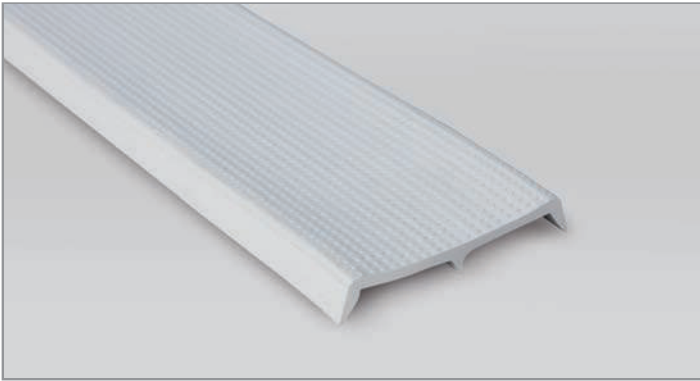

## Markierungsband I nagelarm

Die Oberflächenprägung des Bandes bietet sicheren Ballabsprung und besitzt eine enorme Rutschsicherheit. Das Band wird in Abständen von ca. 50 cm genagelt. Breite 4 cm. Inhalt pro Garnitur 150 lfm.

Nr. 40200 je 3 Rollen à 50 m 150 lfm. € 279,00

Nur komplette Garnitur erhältlich.

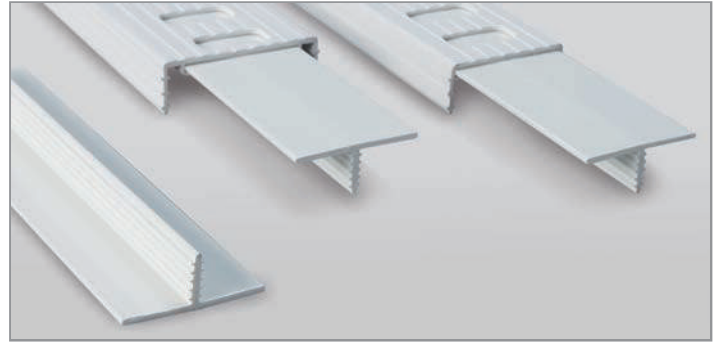

## Ersatzmarkierungsstreifen mit Aussparung

Verpackungseinheit 10 Stück à 1,60 m. Komplett mit Verbindern.

Nr. 40292 weiß, 4 cm Satz € 44,50  
 Nr. 40293 weiß, 5 cm Satz € 46,70

## T-Verbinder

100 Stück pro Satz  
 Nr. 40301 Satz € 33,00



## Befestigungstifte

Runder Plattkopf, feuerverzinkt. Speziell für Tennislinien gefertigt. Pro Platz benötigt man 5 kg.

Nr. 40310 pro Kilo € 6,90

## Holz-Klötzchen

Diese imprägnierten Holzkeile dienen zur Eckpunktbefestigung. Sie benötigen 16 Stück pro Tennisplatz.

Nr. 40330 Stück € 1,80



## Iso-line Linienabdeckband

Die neue Antifrost-Linienabdeckung schützt vor Frost und anderen extremen Witterungseinflüssen. Polyäthylen 150 mm breit, 8 mm stark, in drei Rollen à 50 m. Das Band sollte in Abständen von ca. 30 cm mit Steinen beschwert werden.

Nr. 40341 Satz € 89,00

# Markierungslinien

## Tennislinie „Speziala I“

Die Tennislinie aus flexiblem Hart - PVC- Profil. Mit 4 mm breiten Querschlitten, in Abständen von 28 mm. Die Linien für ein Doppelspielfeld werden zugeschnitten in 6 oder 7 Einzelrollen geliefert. Durch die Verwendung von Hart - PVC und der Querschlitzung ergibt sich eine ausgezeichnete Verzahnung mit der Tennisdecke. Die Verankerung der Linie erfolgt mit 18 Bodendübeln pro Platz, welche jeder Garnitur beigegefügt sind. Die Arbeiten können von nur einer Person ausgeführt werden. Bitte wählen Sie den passenden Verankerungssatz zur Linie aus.



### Ratschenspanngerät

Verzinkte Ausführung mit Halteanker und Spezialgurten zum Spannen der Tennislinie Speziala.

Nr. 40371

Stück € 95,00



### Einschlageisen

Aus Stahl. Um Beschädigungen beim Einschlagen des Bodendübeln zu vermeiden, sollte das Einschlageisen unbedingt verwendet werden.

Nr. 40376

Stück € 25,00

### Verankerungsrohr Bodendübel

Nr. 40373

Stück € 7,90

### Verankerungsrohr Bodendübel aus VA nicht rostend

Nr. 403730

Stück € 19,90

## Tennislinie Speziala I / Court Plus I

Inklusive 18 Stück Verankerungsrohr Bodendübel  
4 Rollen à 24 m = 4 cm breit / 1 Rolle à 22 m = 4 cm breit  
1 Rolle à 17 m = 4 cm breit / 1 Rolle à 13 m = 5 cm breit  
Nr. 40365 weiß Satz € 316,00

## Tennislinie Speziala II / Court Plus II

Inklusive 18 Stück Verankerungsrohr Bodendübel  
4 Rollen à 24 m = 4 cm / 1 Rolle à 22 m = 5 cm breit  
1 Rolle à 30 m = 5 cm breit  
Nr. 40366 weiß Satz € 348,00

## Tennislinie Speziala III/ Court Plus III

Inklusive 18 Stück Verankerungsrohr Bodendübel  
4 Rollen à 24 m = 5 cm breit / 1 Rolle à 22 m = 5 cm breit  
1 Rolle à 30 m = 5 cm breit  
Nr. 40367 weiß Satz € 355,00

## Ersatzrollen Speziala 4 cm

Nr. 40374 17 m Stück € 45,00

Nr. 403740 22 m Stück € 59,00

Nr. 403741 24 m Stück € 64,00

## Ersatzrollen Speziala 5 cm

Nr. 40375 13 m Stück € 41,00

Nr. 403750 22 m Stück € 68,00

Nr. 403752 24 m Stück € 74,00

Nr. 403751 30 m Stück € 95,00

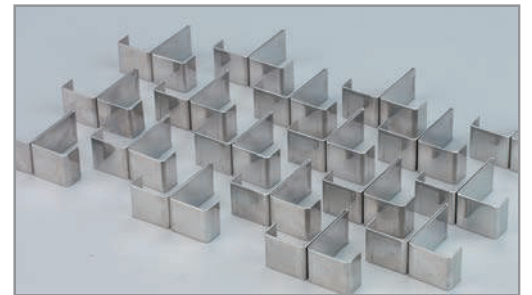

## Court Plus Verankerungsset

Bestehend aus: 18 Stück Doppelkrallen VA nicht rostend  
Nr. 403530 Satz € 39,00

## Doppelkralle einzeln

Aus Edelstahl. Zur besseren Fixierung der Eckpunkte. Passend nur für „Speziala“ Liniensysteme.

Nr. 40353

Stück € 3,50



## Speziala Verankerungsset I

Bestehend aus: 18 Stück Rohranker VA, 16 Stück Fixierungen  
4 cm + 2 Stück in 5 cm  
Nr. 403760 Satz € 47,00

## Speziala Verankerungsset II

Bestehend aus: 18 Stück Rohranker VA, 8 Stück Fixierungen  
4 cm + 10 Stück in 5 cm  
Nr. 403761 Satz € 58,00

## Speziala Verankerungsset III

Bestehend aus: 18 Stück Rohranker VA,  
18 Stück Fixierungen 5 cm  
Nr. 403762 Satz € 60,00

## Rohranker einzeln

Nr. 40372 Stück € 2,90

## Endfixierung einzeln

Nr. 40358 4 cm Stück € 1,85

Nr. 40359 5 cm Stück € 1,95

# Netze und Zubehör



## Tennisnetzpfosten Stahl Court Royal TP 76

Einfacher, solider Stahltennisnetzpfosten verzinkt, grün pulverbeschichteter 76 mm ø Stahlrohr mit Umlenkrollen sowie einer Zahnrad-Wickel Mechanik mit abnehmbarer Kurbel.

Nr. 40427 Paar € 179,00

## Bodenhülsen 76

Bodenhülsen für 76 mm ø Tennispfosten mit Plastikabdeckung.

Nr. 40428 Paar € 29,00



## Tennisnetzpfosten USA Stahl 76

Ausführung 76 mm ø Stahl verzinkt, grün pulverbeschichtet. Mit Messingzahnradmechanik, Seillauftrad und abnehmbarer Kurbel. Ohne Bodenhülsen. Nach DIN EN 1510.

Nr. 40425 Paar € 299,00

## Bodenhülsen 76

Bodenhülsen für 76 mm ø Tennispfosten mit Plastikabdeckung.

Nr. 40428 Paar € 29,00



## Tennisnetzpfosten USA Stahl 80

Ausführung 80 x 80 mm Stahl verzinkt, grün pulverbeschichtet. Mit Messingzahnradmechanik, Seillauftrad und abnehmbarer Kurbel. Ohne Bodenhülsen. Nach DIN EN 1510.

Nr. 40424 Paar € 319,00

## Bodenhülsen 80 x 80

Aus Aluminium mit Alu-Abdeckung.

Nr. 40433 Paar € 36,00



# Netze und Zubehör



## Tennisnetzpfosten Court Royal TP 83

Ausführung rund  $\varnothing$  83 mm. Aluminium Profil mit Innenverstärkung und Nut für die Befestigung der Netzhaltestange. Innenliegende Trapez-Spannmechanik mit Aluminiumschlüssel zum einfachen Spannen des Tennisnetzes. Steckbare Abdeckkappe aus Aluminiumguss mit Sicherungskette. Gesamtlänge der Pfosten 142 cm. Gewicht 10,5 kg. Bodenhülsen aus Alu, Einstecktiefe 35 cm komplett mit Alugussdeckel. GS geprüft nach DIN EN 1510.

Nr. 40400	Alu eloxiert	Paar	€ 295,00
Nr. 40410	grün pulverbeschichtet	Paar	€ 305,00
Nr. 40411	weiß pulverbeschichtet	Paar	€ 305,00
Nr. 40447	schwarz pulverbeschichtet	Paar	€ 305,00

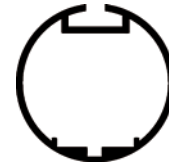

## Tennisnetzpfosten Court Royal TP 80

Ausführung Vierkant 80 x 80 mm. Aluminium Spezialprofil mit Innenverstärkung und Nut für die Befestigung der Netzhaltestange. Innenliegende Trapez-Spannmechanik mit Aluminiumschlüssel zum einfachen Spannen des Tennisnetzes. Steckbare Abdeckkappe aus Aluminiumguss mit Sicherungskette. Gesamtlänge der Pfosten 142 cm. Gewicht 10,5 kg. Bodenhülsen aus Alu, Einstecktiefe 35 cm komplett mit Alugussdeckel. GS geprüft nach DIN EN 1510.

Nr. 40430	Alu eloxiert	Paar	€ 319,00
Nr. 40440	grün pulverbeschichtet	Paar	€ 329,00
Nr. 40445	weiß pulverbeschichtet	Paar	€ 329,00
Nr. 40446	schwarz pulverbeschichtet	Paar	€ 329,00

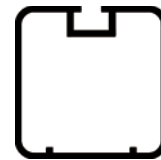

# Netze und Zubehör



**Tennisnetzpfosten Court Royal zum Umklappen**  
Dieser Pfosten wird eingesetzt, wenn keine Tiefe für Bodenhülsen vorhanden ist. Die Befestigung erfolgt mit einem 10 mm Stahl-Dübel und einer Schraube. Der 80 x 80 mm Alupfosten wird durch eine Abstützung nach vorne auf der feuerverzinkten Basiskonsole gehalten. Die Ausführung entspricht unserem Tennispfosten Royal. Nr. 40470 Paar € 449,00

**Tennisnetzpfosten Court Royal mit Spezialadapter**

Passend für alle Bodenhülsen. Genaue Angabe der Einstecktiefe und des Durchmessers unbedingt erforderlich. Stabile 80 x 80 mm Alupfosten „Royal“, mit integriertem Adapter aus Stahl. Nr. 40480 Paar € 429,00



**Mechanik für Tennispfosten (14)**

Diese Zahnrad-Wickel-Mechanik kann mit 2 M8 Schrauben an jedem Pfosten befestigt werden. Löcher vorbereiten und M8 Gewinde einschneiden. Schon können sie mit dieser Mechanik das Netz wieder spannen. Nr. 40429 Stück € 59,00

**Ersatzteile für Tennisnetzpfosten**

- |                            |           |               |  |           |               |                              |           |               |
|----------------------------|-----------|---------------|--|-----------|---------------|------------------------------|-----------|---------------|
| 1. Bodenhülse 80 x 80 mm   | Nr. 40431 | Stück € 17,50 | 6. Schlüssel für Spannmech.                                    | Nr. 40404 | Stück € 12,00 | 11. Deckel Blindpfosten 83 Ø | Nr. 40407 | Stück € 11,00 |
| 2. Bodenhülse 83 mm Ø      | Nr. 40401 | Stück € 17,50 | 7. Netzhaltestange   | Nr. 40402 | Stück € 6,20  | 12. Deckel Mechanikpf. 83 Ø  | Nr. 40406 | Stück € 11,00 |
| 3. Abd. f. Bodenh. 80 x 80 | Nr. 40450 | Stück € 5,50  | 8. Schraubensatz, 8 Ringschrauben, 8 Nutsteine und 2 Netzhaken | Nr. 40403 | Stück € 12,90 | 13. Netzreparaturschnur 20 m |           |               |
| 4. Abd. f. Bodenh. 83 Ø    | Nr. 40420 | Stück € 5,50  | 9. Deckel Blindpf. 80 x 80                                     | Nr. 40416 | Stück € 11,00 | 3 mm Poly schwarz            | Nr. 40653 | Stück € 9,90  |
| 5. Spannmechanik           | Nr. 40405 | Stück € 54,00 | 10. Deckel Mech.-Pf. 80 x 80                                   | Nr. 40415 | Stück € 11,00 | 3 mm Poly grün               | Nr. 40654 | Stück € 9,90  |
|                            |           |               |  |           |               | 14. Bodenhülse 83 mm Ø       | Nr. 40428 | Stück € 29,00 |



# Netze und Zubehör



## Tennisnetzanlage Court Royal II Turnier

Diese neu entwickelte Tennisnetzanlage ist ein einzigartiges Produkt der Spitzenklasse und unterscheidet sich zu den herkömmlichen Anlagen durch die einfache Umbaumöglichkeit vom Doppelspielfeldmaß auf das Einzelspielfeldmaß. Die Anlage wird in fünf Teilen geliefert. Für die Einzelspiel Nutzung wird lediglich das Mittelteil ausgebaut und ein Einzelspielfeldnetz gespannt. Die Lieferung erfolgt ohne Netz, Singlenetzstützen und Gurtband. Hier empfehlen wir das Tennisnetz Court Royal TN 50 Nr. 40565 (Seite 21) für Doppel und Tennisnetz Court Royal TN 55 Nr.40566 für Einzel sowie das Gurtband II Nr. 40710 (Seite 22). Gewicht: 165 kg.

Nr. 40485

Stück € 1.690,00



Tennisnetzanlage Court Royal umgebaut für das Einzelspiel

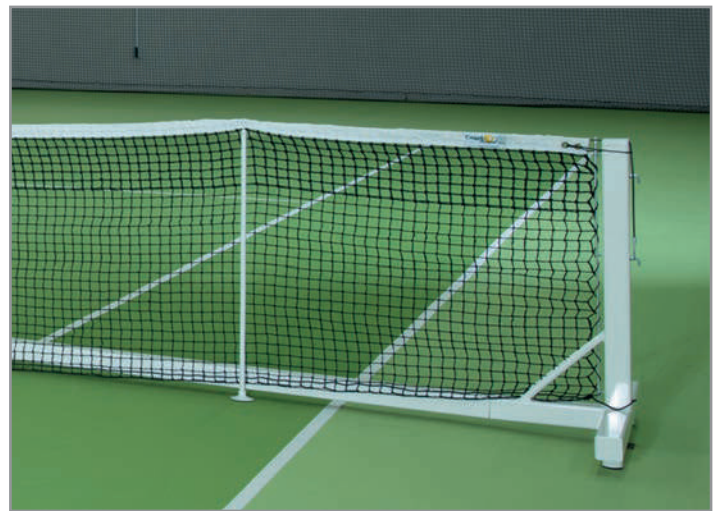

Tennisnetzanlage Court Royal mit Singlenetzstützen

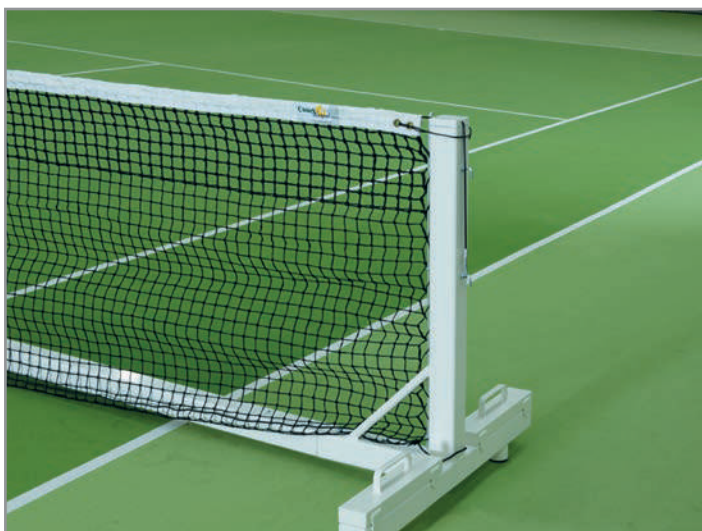

Tennisnetzanlage Court Royal mit aufgesetzten Gewichten

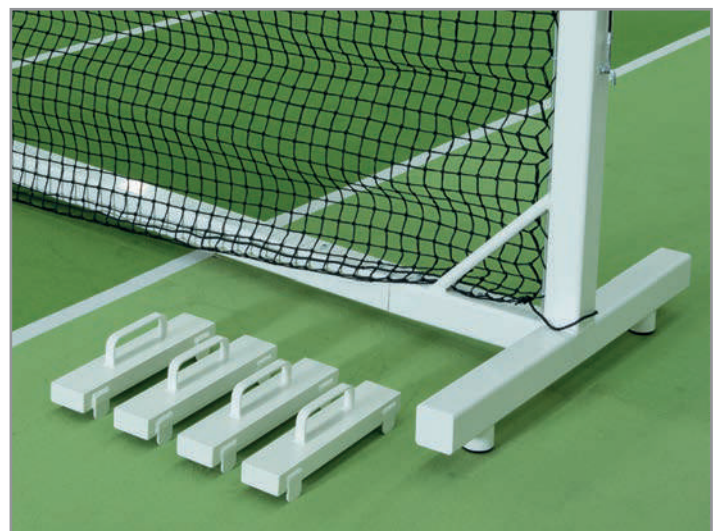

Zusatzgewichte für Turniere ATP und Davis-Cup.  
(1 Satz besteht aus 4 Gewichten à 10 kg)  
Nr. 404901

Satz € 395,00

# Tennis-Netze



## Tennisnetz Court Royal TN 8

Aus ca. 3,2 mm Polyäthylen-Flechtleine, handgeknüpft, schwarz, stabile 4-fach vernähte Polyester-Netzeinfassung, komplett mit Stahlseil. GS-geprüft nach DIN EN 1510.  
 Nr. 40549 schwarz Stück € 149,00

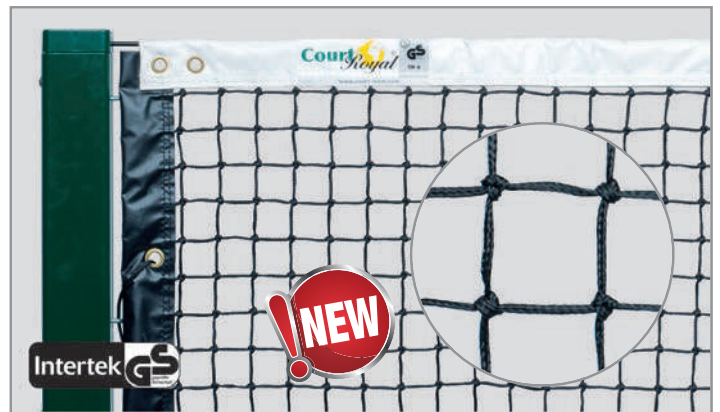

## Tennisnetz Court Royal TN 9

Aus ca. 3,4 mm Polyäthylen-Flechtleine, handgeknüpft, schwarz, in sich verknötet, **sehr stabile 6-fach vernähte Kunststoff Doppel- Netzeinfassung**, komplett mit kunststoffummanteltem Stahlseil. Seiten und Unterkanten mit schwerer, schwarzer Kunststoff-Einfassung, sowie zwei 10 mm starken Glasfaserstäben zur seitlichen Fixierung. Lange Lebensdauer und beste Haltbarkeit. 3 Jahre Werksgarantie auf das Netzwerk. GS-geprüft nach DIN EN 1510  
 Nr. 40545 schwarz Stück € 169,00



## Tennisnetz Court Royal TN 15

Aus ca. 3,2 mm Polyäthylen-Flechtleine, handgeknüpft, schwarz, 6 Doppelreihen in sich verknötet, stabile 4-fach vernähte Polyester-Netzeinfassung. Ein super Tennisnetz, lange Haltbarkeit, gute Qualität. Komplett mit Stahlseil. GS-geprüft nach DIN EN 1510.  
 Nr. 40550 schwarz Stück € 175,00



## Tennisnetz Court Royal TN 15

Aus ca. 3,2 mm Polyäthylen-Flechtleine, handgeknüpft, schwarz, 6 Doppelreihen in sich verknötet, stabile 4-fach vernähte Polyester-Netzeinfassung. Ein super Tennisnetz, lange Haltbarkeit, gute Qualität. Komplett mit Stahlseil. GS-geprüft nach DIN EN 1510.  
 Nr. 40552 grün Stück € 175,00



## Tennisnetz Court Royal TN 20

Aus ca. 3,4 mm Polyäthylen-Flechtleine, handgeknüpft, schwarz, 6 Doppelreihen in sich verknötet, stabile 4-fach vernähte Polyester-Netzeinfassung. Das 1000-fach bewährte, klassische Tennisnetz, eingesetzt in der Tennis Bundesliga, ATP-Turnieren, Davis-Cup, sowie bei der Olympiade. Ein Produkt der Spitzenklasse. Komplett mit Stahlseil. 2 Jahre Werksgarantie auf das Netzwerk. GS-geprüft nach DIN EN 1510.  
 Nr. 40560 schwarz Stück € 199,00



## Tennisnetz Court Royal TN 20

Aus ca. 3,4 mm Polyäthylen-Flechtleine, handgeknüpft, schwarz, 6 Doppelreihen in sich verknötet, stabile 4-fach vernähte Polyester-Netzeinfassung. Das 1000-fach bewährte, klassische Tennisnetz, eingesetzt in der Tennis Bundesliga, ATP-Turnieren, Davis-Cup, sowie bei der Olympiade. Ein Produkt der Spitzenklasse. Komplett mit Stahlseil. 2 Jahre Werksgarantie auf das Netzwerk. GS-geprüft nach DIN EN 1510.  
 Nr. 40570 grün Stück € 199,00

# Tennis-Netze



## Tennisnetz Court Royal TN 90 schwarz

Aus ca. 3,8 mm Polyäthylen-Flechtleine, handgeknüpft, schwarz, 6 Doppelreihen, in sich verknötet, sehr stabile 4-fach vernähte Polyester-Netzeinfassung, komplett mit kunststoffummanteltem Stahlseil. Seiten und Unterkanten mit schwerer, schwarzer Kunststoff-Einfassung, sowie zwei 10 mm starken Glasfaserstäben zur seitlichen Fixierung. Lange Lebensdauer und beste Haltbarkeit. Ein Tennisnetz der Sonderklasse. 3 Jahre Werksgarantie auf das Netzwerk. GS-geprüft nach DIN EN 1510.

Nr. 40610 schwarz Stück € 249,00



## Tennisnetz Court Royal TN 90 grün

Aus ca. 3,8 mm Polyäthylen-Flechtleine, handgeknüpft, schwarz, 6 Doppelreihen, in sich verknötet, sehr stabile 4-fach vernähte Polyester-Netzeinfassung, komplett mit kunststoffummanteltem Stahlseil. Seiten und Unterkanten mit schwerer, schwarzer Kunststoff-Einfassung, sowie zwei 10 mm starken Glasfaserstäben zur seitlichen Fixierung. Lange Lebensdauer und beste Haltbarkeit. Ein Tennisnetz der Sonderklasse. 3 Jahre Werksgarantie auf das Netzwerk. GS-geprüft nach DIN EN 1510.

Nr. 40611 grün Stück € 249,00



## Tennisnetz Court Royal TN 30

Aus ca. 3,8 mm Polyäthylen-Flechtleine, handgeknüpft, schwarz, 7 Doppelreihen, in sich verknötet, **sehr stabile 6-fach vernähte Kunststoff Doppel-Netzeinfassung**, komplett mit kunststoffummanteltem Stahlseil. Seiten und Unterkanten mit schwerer, schwarzer Kunststoff-Einfassung, sowie zwei 10 mm starken Glasfaserstäben zur seitlichen Fixierung. Lange Lebensdauer und beste Haltbarkeit.

3 Jahre Werksgarantie auf das Netzwerk. GS-geprüft nach DIN EN 1510  
Nr. 40548 schwarz Stück € 259,00

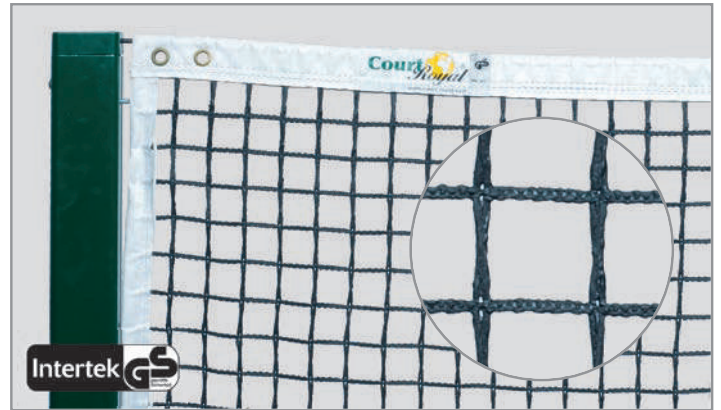

## Tennisnetz Deluxe schwarz, Court Royal TN 200

Aus ca. 5 mm Polyschnur mit Kunststoff-Überzug. Schwarz, stabile Einfassung mit Stahlseil. Sehr lange Lebensdauer. Ein fast unverwundliches Tennisnetz. 5 Jahre Werksgarantie auf das Netzgewebe. GS-geprüft nach DIN EN 1510.

Nr. 40580 schwarz Stück € 335,00

## Tennisnetz Open Air, Court Royal TN 150

Aus ca. 3,9 mm Polyestergerewebe mit KU-Überzug, schwarz. Sehr robustes und wetterfestes Tennisnetz. Besonders lange Lebensdauer. Ein Spitzenprodukt aus dem Hause Universal Sport. 3 Jahre Werksgarantie auf das Netzwerk. Komplett mit Stahlseil. GS-geprüft nach DIN EN 1510.

Nr. 40575 Stück € 299,00



## Tennisnetz Court Royal TN 50 Turnier

Aus ca. 3,4 mm Polyäthylen-Flechtleine, handgeknüpft, schwarz, 7 Doppelreihen in sich verknötet, stabile, 4-fach vernähte Polyester-Netzeinfassung. Komplett mit Stahlseil. 2 Jahre Garantie auf das Netzgewebe. Maschenweite 4 cm, dadurch kann kein Ball mehr im Netz hängen bleiben. GS geprüft nach DIN EN1510. Eingesetzt in der Tennis Bundesliga, bei ATP Turnieren, Davis-Cup sowie bei den olympischen Spielen.

Nr. 40565 schwarz Stück € 269,00



## Tennisnetz Court Royal TN 55 Turnier Einzelspielfeld

Aus ca. 3,4 mm Polyäthylen-Flechtleine, handgeknüpft, schwarz, 7 Doppelreihen in sich verknötet, stabile, 4-fach vernähte Polyester-Netzeinfassung. Komplett mit Stahlseil. 2 Jahre Garantie auf das Netzgewebe. Maschenweite 4 cm, dadurch kann kein Ball mehr im Netz hängen bleiben. GS geprüft nach DIN EN1510. Eingesetzt in der Tennis Bundesliga, bei ATP Turnieren, Davis-Cup sowie bei den olympischen Spielen.

Nr. 40566 schwarz Stück € 229,00

## Mess-Stab

Alurohr mit Markierung bei 91,5 cm Netzhöhe

Nr. 40652 Stück € 9,90

# Netze und Zubehör

## 1. Gurtband I

Aus Nylongewebe, mit Messingösen.  
Nr. 40700

Stück € 6,90

## 2. Gurtband II

Aus Nylon, mit Verstell-Schlaufen und Karabinerhaken.  
Nr. 40710

Stück € 12,90

## 3. Gurtband Universal

Aus Nylon hochfest, nichtrostenden Schnallen und Spezialhaken.  
Nr. 40690

Stück € 14,50

## 4. Gurtband III

Mit Kunststoffsteckschnalle, Klettverschluss und Karabinerhaken.  
Nr. 40720

Stück € 14,90

## 5. Gurtband IV

Mit Klettverschluss und Karabinerhaken.  
Nr. 40711

Stück € 12,90



## 1. Spannschraube

Aus Stahl, verzinkt, mit Kontermutter.  
Nr. 40730

Stück € 13,00

## 2. Erdanker I

Aus VA-Material, nicht rostend.  
Nr. 40740

Stück € 7,90

## 3. Erdanker II

Verzinkt, zum Einschlagen, einfache Handhabung.  
Nr. 40750

Stück € 11,50

## 4. Erdanker III

U-Form verzinkt. Hier kann die Linie durchgezogen werden.  
Nr. 40755

Stück € 15,90

## 5. Erdanker Spezial

V2A-Stahlseil mit 3 mm Kauschenschlaufe zum Einschlagen.  
Verankert sich durch Nachziehen im Boden.  
Nr. 40751

Stück € 19,80

## 6. Erdanker-Versenkühse

Aus Aluminium, verzinkt, für Hallen- und Allwetterplätze.  
Nr. 40760

Stück € 19,50

## 7. Tennis-Netzgewicht

Aus Stahlrohr, mit Aufhängeöse für Gurtband.  
Nr. 40721

Stück € 34,00



## Ersatz-Tennisnetzeinfassung

Schnelles Auswechseln, komplett mit Anschliffschnur.  
Nr. 40670

Stück € 49,00

Ersatzdrahtseil mit Schlaufen, 13,80 m lang.  
Nr. 40660

Stück € 35,00



## Tennisnetz-Haltebügel

Zum Aufwickeln und griffbereiten Aufbewahren von Tennisnetzen. Die preiswerte, ordentliche Problemlösung; keine Netzknäule mehr, schneller Auf- und Abbau, schonende Aufbewahrung, leichte Handhabung.  
Nr. 40551

Stück € 29,00



## Single-Netzstützen

Aus Aluminium mit großen Alu-Tellerfüßen, für Einzelspiele.

Nr. 40650	Alu natur	Paar	€ 32,00
Nr. 40649	weiß	Paar	€ 45,00
Nr. 40648	grün	Paar	€ 45,00
Nr. 40655	schwarz	Paar	€ 45,00

# Netze und Zubehör



## Standard - Trennnetz

Für die Tennishalle und den Außenbereich aus Polypropylen hochfest, ca. 2,3 mm stark, Maschenweite 4,5 cm. Kompl. mit Stahlseil, ca. 4 mm stark, 38 m lang, 2 Spanschlössern, Bleischnurbeschwerung 200 g/m sowie Nylon-Führungsringe, je Meter 3 Stück am Netz befestigt.

Größe 40 x 2,5 m

Nr. 41570	weiß	Stück	€ 545,00
Nr. 41571	grün	Stück	€ 545,00
Nr. 41572	schwarz	Stück	€ 545,00

Größe 40 x 3 m

Nr. 41580	weiß	Stück	€ 656,00
Nr. 41581	grün	Stück	€ 656,00
Nr. 41582	schwarz	Stück	€ 656,00

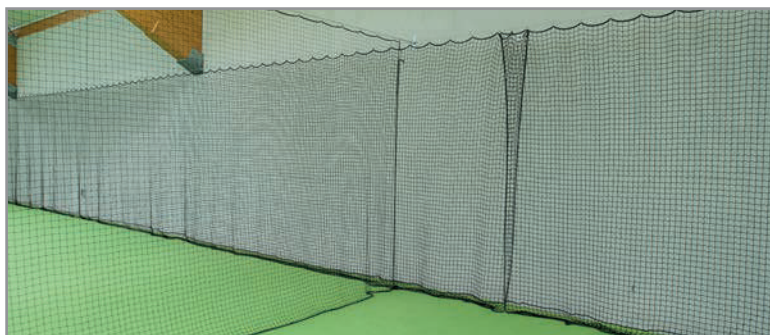

## Stützstange

Aus Aluminium mit großem Standfuß, freistehend. Teleskopartig von 2 bis 3 m stufenlos verstellbar. Zum Unterstützen der Trennnetze werden 3 Stützstangen benötigt.  
Nr. 41585 Stück € 39,00



## Trenn- und Stoppnetze 2,3 mm

Aus Polypropylen hochfest, 45 mm Maschenweite, Farbe weiß.

Nr. 41590	qm	€	6,50
-----------	----	---	------

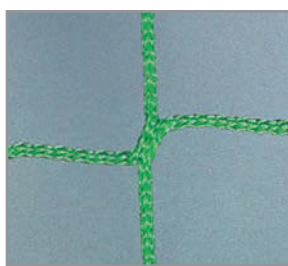

## Trenn- und Stoppnetze 2,3 mm

Aus Polypropylen hochfest, 45 mm Maschenweite.

Nr. 41600	grün	qm	€	6,50
Nr. 41591	schwarz	qm	€	6,50

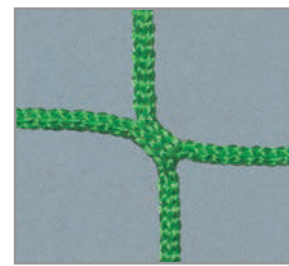

## Trenn- und Stoppnetze 3 mm

Aus Polypropylen hochfest, 45 mm Maschenweite, Farbe grün.

Nr. 41610	qm	€	8,20
-----------	----	---	------

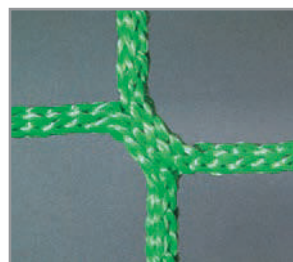

## Trenn- und Stoppnetze 4 mm

Aus Polypropylen hochfest, 45 mm Maschenweite, Farbe grün.

Nr. 41611	qm	€	12,50
-----------	----	---	-------

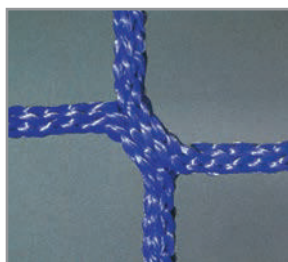

## Trenn- und Stoppnetze 4 mm

Aus Polypropylen hochfest, 45 mm Maschenweite, Farbe blau.

Nr. 41613	qm	€	12,50
-----------	----	---	-------

## Bleileine

Zur Beschwerung direkt mit dem Netz vernäht. Pro lfm.

Nr. 41620	200g	lfm.	€	7,50
Nr. 41621	400g	lfm.	€	11,00

## Kunststoff-Führungsringe

Aus Nylon, schwarz, 3 Stück je Meter im Netz eingearbeitet.

Nr. 41630	lfm.	€	4,90
-----------	------	---	------

## Drahtseil

Aus Stahldraht verzinkt, lfm.

Nr. 41640	4 mm	lfm.	€	2,90
Nr. 41641	6 mm	lfm.	€	4,50

## Spanngarnitur

Beiderseits Kauschen und Spansschloß.

Nr. 41650	für 4 mm	Stück	€	28,00
Nr. 41651	für 6 mm	Stück	€	36,50

## Minder Mengen-Aufschlag:

Je Einzelnetz	Netze unter 10 m <sup>2</sup> + 35%
Netze unter 5 m <sup>2</sup> + 100%	Netze unter 20 m <sup>2</sup> + 20%

# Anzeigergeräte

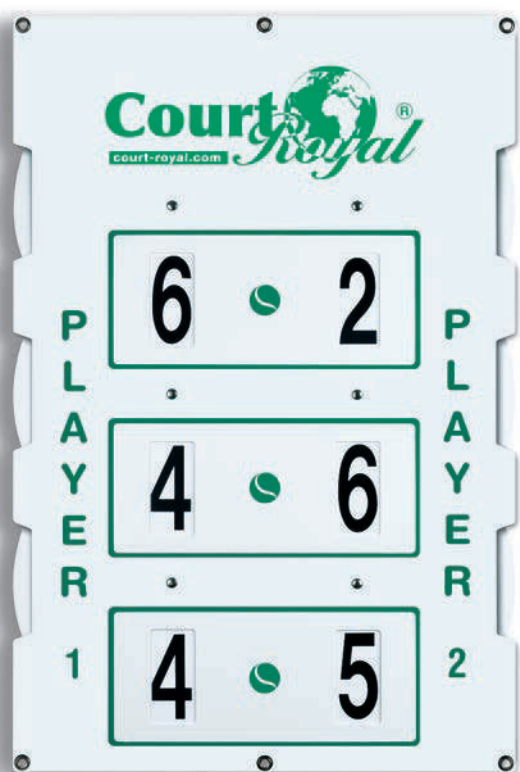

## Court Royal Pointer

Der Spielstandanzeiger mit 6 Einstellscheiben für 3 Spielstände. Beidseitige Anzeige, verbessertes Design, noch übersichtlicher, sehr gut lesbar, aus witterungsbeständigem, lichtechem Kunststoff. Leichtes anbringen am Zaun oder am Netz. kompl. mit Befestigungshaken. Grösse 56 x 80 cm mit 10 cm hohen Ziffern.

Nr. 40823 weiß

Stück € 134,00



## Court Royal Pointer

Der Spielstandanzeiger mit 6 Einstellscheiben für 3 Spielstände. Beidseitige Anzeige, verbessertes Design, noch übersichtlicher, sehr gut lesbar, aus witterungsbeständigem, lichtechem Kunststoff. Leichtes anbringen am Zaun oder am Netz. kompl. mit Befestigungshaken. Grösse 56 x 80 cm mit 10 cm hohen Ziffern.

Nr. 40824 grün

Stück € 134,00

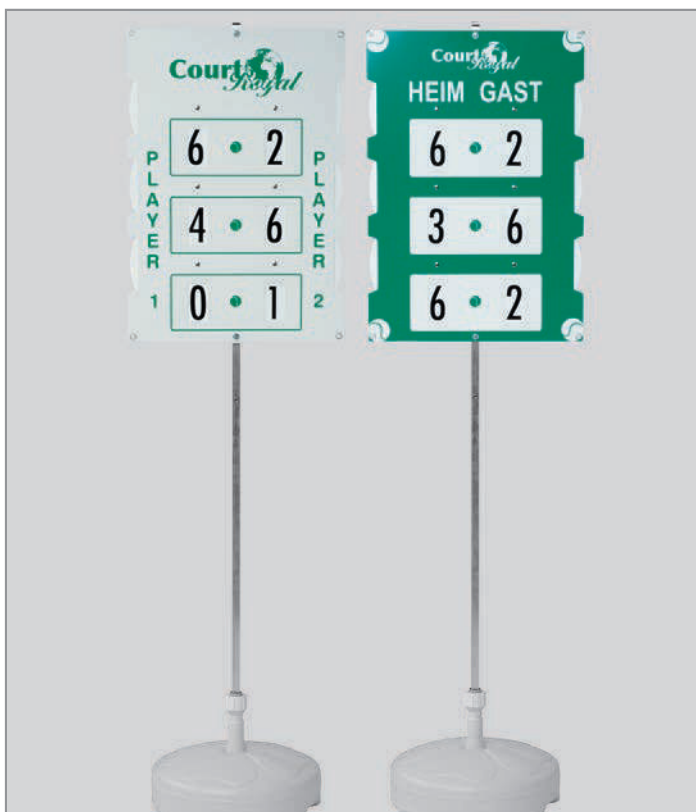

## Court Royal Pointer freistehend

Der Spielstandanzeiger mit 6 Einstellscheiben für 3 Spielstände. Beidseitige Anzeige, verbessertes Design, noch übersichtlicher, sehr gut lesbar, aus witterungsbeständigem, lichtechem Kunststoff. Stabiler Alu-Ständer mit großem füllbarem Kunststofffuß.

Grösse 56 x 80 cm.

Nr. 40827 weiß

Nr. 40828 grün

Stück € 184,00

Stück € 184,00



## Spiel- und Satzanzeigergerät

Zum nachträglichen Anbringen an jeden Schiedsrichterstuhl. Vorder- und Rückseite ablesbar. Nach jedem Spiel schlägt der Schiedsrichter ohne Anstrengung eine Tafel um.

Gerät kompl. mit Befestigungsmaterial für jeden Schiedsrichterstuhl.

Nr. 40830

Stück € 149,00

# Anzeigegeräte

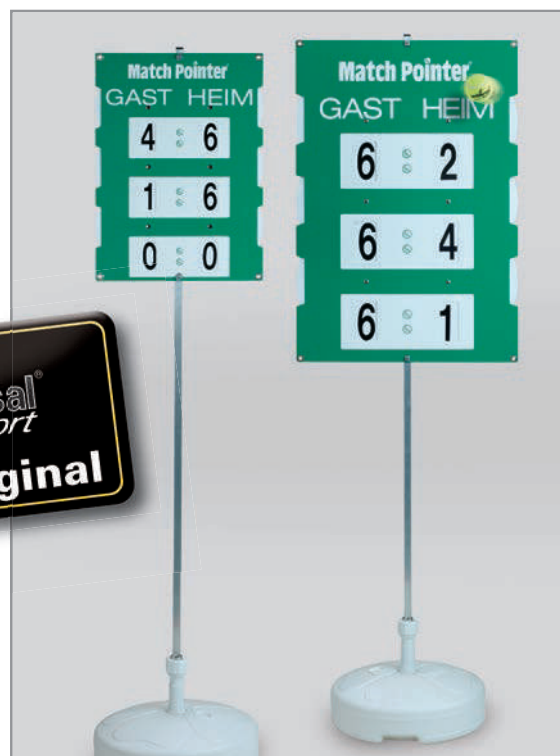

## Match Pointer

Der Spielstandanzeiger mit 6 Einstellscheiben für 3 Satzstände. Anzeige auf der Vorder- und Rückseite. Übersichtliches Design, einfache und gute Lesbarkeit. Robuste, witterungsbeständige Ausführung aus lichtbeständigem Kunststoff und nichtrostenden Beschlägen. Leichtes Anbringen am Zaun oder am Netz. Kompl. mit Zaunbefestigung.

### Modell Super Big

Größe 65 x 96  
mit 12 cm hohen Zahlen.  
Nr. 40815 Stück € 175,00

### Modell Big

Größe 46 x 65 cm  
mit 8 cm hohen Zahlen.  
Nr. 40816 Stück € 114,00

### Modell Super

Größe 56 x 80  
mit 10 cm hohen Zahlen.  
Nr. 40814 Stück € 152,00

### Modell Little

Größe 35 x 50 cm  
mit 6 cm hohen Zahlen.  
Nr. 40817 Stück € 94,00

### Match Pointer Trennspray

Zum Reinigen der Scheiben  
Nr. 408141 Stück € 26,00

## Match Pointer Big freistehend

Der Spielstandanzeiger mit 6 Einstellscheiben für 3 Satzstände. Anzeige auf der Vorder- und Rückseite. Übersichtliches Design, einfache und gute Lesbarkeit. Robuste, witterungsbeständige Ausführung aus lichtbeständigem Kunststoff und nichtrostenden Beschlägen.

Stabiler Alu-Ständer mit einer Halteschiene und großem, füllbarem Kunststofffuß.

### Modell Big

Größe 46 x 65 mit 8 cm hohen Zahlen.  
Nr. 40818 Stück € 172,00

### Modell Super Big

Größe 65 x 96 mit 12 cm hohen Zahlen.  
Nr. 40819 Stück € 242,00

### Ersatzdrehscheiben

Ein Satz besteht aus 6 Scheiben

Nr. 40811	Model Little	6 cm Zahlen	Set € 37,00
Nr. 408110	Model Big	8 cm Zahlen	Set € 43,50
Nr. 408115	Model Super	10 cm Zahlen	Set € 51,50
Nr. 408111	Model Super Big	12 cm Zahlen	Set € 59,00

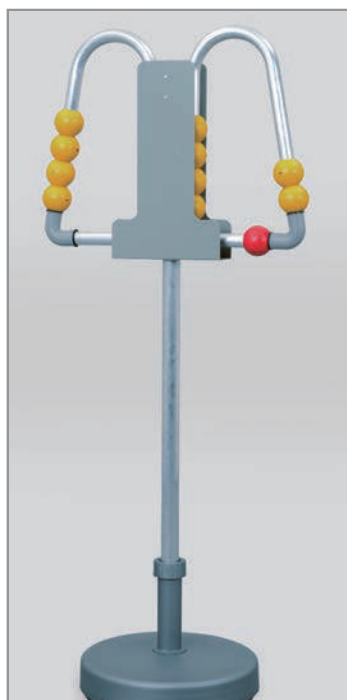

## M-Score

Der neuentwickelte, unverwüstbare Spielstandanzeiger besteht durch seine solide Konstruktion aus Aluminium, die einen jahrelangen Einsatz garantiert.

Das gefällige Design mit einer beidseitigen Werbefläche sorgt für die Finanzierung dieses Produkts durch die Werbeeinnahmen. Die Kunststoffkugeln in gelb für Spiel und rot für Sätze sind gut sichtbar und absolut wetterbeständig.

Mit füllbarem Standfuß, drehbar  
Nr. 40834 Stück € 299,00



## Satzanzeigegerät

Dieses praktische Satz Anzeigegerät wird einfach über das Netz gestülpt. Die Sätze werden durch Umklappen der 11 cm großen Zahlen beidseitig gezeigt. Von 0 – 9, inkl. Tasche zum Aufbewahren. Maße: 15 x 18 cm.  
Nr. 40835 Stück € 23,00

# Schiedsrichterstühle



## Werbeschiedsrichterstuhl Court Royal Deluxe Grand-Slam

Der schwere Tennisstuhl ist komplett mit 10 mm PVC-Platten verkleidet. Die Werbetafeln zwischen den Stufen sind aus 3 mm PVC. Das Aluminium-Basisgestell ist kunststoffbeschichtet. UV-beständiger Kunststoff-Schalensitz, PVC-Schreibbrett. Lieferfarbe: weiß, ohne Werbeaufdruck. Farben: grün, sowie andere RAL-Farben möglich.

Nr. 408101 weiß Stück € 995,00  
 Beschriftung mit 4-farbigem Digitaldruck. Bei Stellung einer printfähigen Datei. Stück € 395,00  
 Nr. 407934



## Werbeschiedsrichterstuhl Court Royal Deluxe Grand-Prix

Kunststoffbeschichtetes Basisgestell mit zwei Seitenverkleidungen aus 10 mm PVC-Platten. UV-beständiger Schalensitz, PVC-Schreibbrett. Lieferfarbe: weiß, ohne Werbeaufdruck. Farben: grün, sowie andere RAL-Farben möglich.

Nr. 408100 weiß Stück € 795,00  
 Beschriftung mit 4-farbigem Digitaldruck. Bei Stellung einer printfähigen Datei. Stück € 268,00  
 Nr. 407941



## Schirm für Schiedsrichterstuhl

Solider, abknickbarer Sonnenschirm mit einem Durchmesser von 150 cm, rot. Inklusive Befestigungsteilen.

Nr. 408005 Stück € 99,00



## Sonnendach für Schiedsrichterstuhl

3mm Alu-Dibond Platte mit Alurohren, komplett mit Befestigungsmaterial.

Nr. 408105 Stück € 179,00



# Schiedsrichterstühle



## Schiedsrichterstuhl Court Royal Turnier

Eleganter Aluminium-Schiedsrichterstuhl GS geprüft nach DIN EN 131. Standsicher durch die stabile Sprossenleiter und die ausladende Stütze mit vier Fußplatten. Der Sitzhalter hat zusätzlich eine Querverstrebung hinter dem UV - beständigen, roten, Kunststoff-Schalensitz und Schreibbrett.

Nr. 40800

Stück € 349,00



## Schiedsrichterstuhl Court Royal Deluxe

Dieser Aluminium-Schiedsrichterstuhl GS geprüft nach DIN EN 131, wird den höchsten Ansprüchen gerecht. Das Leiterteil mit seinen besonders breiten rutschsicheren Stufen, sowie die ausladende Stütze, mit vier Fußplatten, geben diesem Stuhl eine optimale Standsicherheit. Das Ablageblech zwischen Leiterteil und Stütze sorgt für zusätzliche Stabilität. Der Sitzhalter hat zusätzlich eine Querverstrebung hinter dem UV-beständigen, roten, Kunststoff-Schalensitz und Schreibbrett.

Nr. 40809

Stück € 435,00



## Schiedsrichterstuhl Court Royal Deluxe, pulverbeschichtet

Gleiche Ausstattung wie Artikel Nr. 40809, grün oder weiß pulverbeschichtet mit grüner oder weißer Sitzschale.

Nr. 408098 weiß

Stück € 545,00

Nr. 408099 grün

Stück € 545,00



## Sitzschale Court Royal

Nr. 408148 grün

Stück € 29,90

Nr. 408149 weiß

Stück € 29,90

Nr. 408150 rot

Stück € 29,90



## Sitzschale rot

Nr. 40771

Stück € 33,00

# Bänke



**Spielerbank Grand Slam Alu** 150 cm Länge, weiß  
Diese Werbebank ist ein idealer Werbeträger und wird weltweit bei internationalen Tennisturnieren sowie in Fußballstadien eingesetzt. Hochwertige Aluminiumkonstruktion, weiß pulverbeschichtet. Die Sitzfläche besteht aus 5 Mehrkammerprofil-Latten, in vier Teilen geliefert, einfachste Montage. Die 10 mm starken Werbetafeln aus PVC sind vormontiert, ohne Werbeaufdruck. Gewicht 27 kg.  
Nr. 41222 weiß Stück € 499,00  
Beschriftung mit 4-farbigem Digitaldruck. Bei Stellung einer printfähigen Datei.  
Nr. 41221 Stück € 195,00

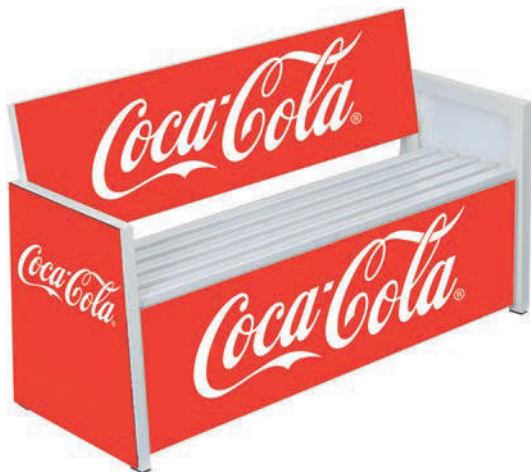

**Werbetafel vorne** 150 cm  
Zusatzwerbetafel für den vorderen Fußbereich. 10 mm starke Werbetafel aus PVC mit Alu-Montageschiene und Befestigungsmaterial sowie einen 6 mm-Bohrer mit dem die Löcher für die selbstschneidenden Schrauben vorgebohrt werden müssen. Einfache Handhabung nach Anleitung.  
Nr. 41223 weiß Stück € 84,00  
Beschriftung mit 4-farbigem Digitaldruck. Bei Stellung einer printfähigen Datei.  
Nr. 41225 Stück € 89,00

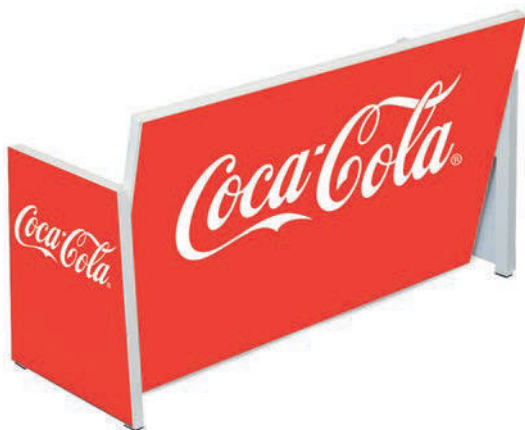

**Werbetafel hinten** 150 cm Zusatzwerbetafeln für den hinteren Bereich der Werbebank. 10 mm starke Werbetafeln aus PVC, vorgebohrt mit Befestigungsmaterial sowie einen 6 mm-Bohrer mit dem die Löcher für die selbstschneidenden Schrauben vorgebohrt werden müssen. Einfache Handhabung nach Anleitung.  
Nr. 41224 weiß Stück € 94,00  
Beschriftung mit 4-farbigem Digitaldruck. Bei Stellung einer printfähigen Datei.  
Nr. 41226 Stück € 109,00



**Schirm für Schiedsrichterstuhl**  
Solider, abknickbarer Sonnenschirm mit einem Durchmesser von 150 cm, in verschiedenen Farben  
Nr. 408009 Stück € 79,00



**Schirmhalter für Werbebank**  
aus Aluminium weiß kunststoffbeschichtet, mit selbstschneidenden Schrauben zur einfachen Befestigung an der Werbebank.  
Nr. 408007 Stück € 39,00



**Werbepank Freiburg KU** 150 cm Länge, weiß  
2 Vollkunststoff-Füße sowie 5 Mehrkammerprofil-Latten als Sitzfläche so wie einer KU Rückenlehne zu einfachen Anbringung von Werbestickern. Die kostengünstigere KU Ausführung ist speziell für den Indoor Bereich sowie für mitteleuropäische Temperaturen entwickelt.  
Nr. 41202 weiß Stück € 199,00



**Werbepank Freiburg GFK** 150 cm Länge, weiß  
2 Vollkunststoff-Füße sowie 5 Mehrkammerprofil-Latten als Sitzfläche so wie einer KU Rückenlehne zu einfachen Anbringung von Werbestickern. Die exklusive, hochwertige GFK Ausführung ist sehr robust und für extrem heiße Regionen entwickelt.  
Nr. 41208 weiß Stück € 249,00  
Beschriftung mit 4-farbigem Digitaldruck. Bei Stellung einer printfähigen Datei.  
Nr. 412209 Stück € 69,00

# Bänke



## Tennisbank Deluxe

Die neu entwickelte Tennisplatzbank lässt keine Wünsche offen. Große Mittelablage für Taschen und Schläger ca 100 x 45 cm, mit zwei bequemen Sesseln, Sitzfläche 57 cm breit und 50 cm tief aus Vollkunststoff witterungsbeständig, lichtecht. Super stabile Ausführung. Ein Produkt der Spitzenklasse.  
**Nr. 41213** weiß Stück € 399,00



## Bank Hohenzollern

Formschöne sehr stabile Bank für Tennisplätze und Außenanlagen. Mit Armlehnen, Sitzbreite 150 cm Sitztiefe 50 cm. Aus Vollkunststoff mit eingearbeiteten, rostfreien Metall- Profilträgern. Einfache Montage durch vormontiertes Sitz und Rückenteil.  
**Nr. 412012** weiß Stück € 299,00



## Pflanzkasten Landhaus

Aus Vollkunststoff, innen Maß 40x40 cm zerlegt in vier Seitenteilen und einer Bodenschale geliefert. Aufstellmaß 46 x 46 x 46 cm.  
**Nr. 412013** weiß Stück € 49,00



**Bank Köln** 120 cm Länge, weiß  
 2 Vollkunststoff-Füße sowie 9 Mehrkammerprofil-Latten. Bewährte und robuste Ausführung, zerlegbar. Gewicht ca. 13 kg.  
**Nr. 412233** weiß Stück € 99,00



**Bank Köln** 120 cm Länge, grün  
 2 Vollkunststoff-Füße sowie 9 Mehrkammerprofil-Latten. Bewährte und robuste Ausführung, zerlegbar. Gewicht ca. 13 kg.  
**Nr. 412234** grün Stück € 104,00

# Bänke



**Bank München** 150 cm Länge, weiß  
2 Vollkunststoff-Füße sowie 5 Mehrkammerprofil-Latten, ohne Lehne daher beidseitig verwendbar, hoher Sitzkomfort. Gewicht ca. 9 kg.  
Nr. 412210 weiß Stück € 95,00

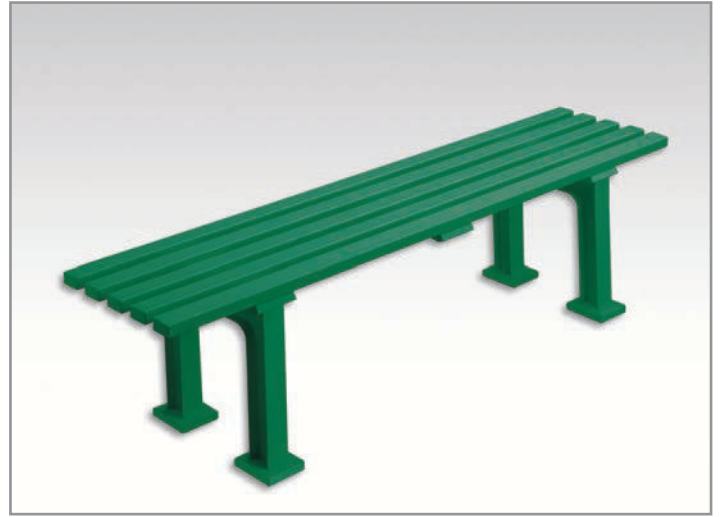

**Bank München** 150 cm Länge, grün  
2 Vollkunststoff-Füße sowie 5 Mehrkammerprofil-Latten, ohne Lehne daher beidseitig verwendbar, hoher Sitzkomfort. Gewicht ca. 9 kg.  
Nr. 412211 grün Stück € 99,00



**Bank Freiburg** 150 cm Länge, weiß  
2 Vollkunststoff-Füße, sowie 9 Mehrkammerprofil-Latten. Verstärkungswinkel in der Mitte. Bewährte und robuste Ausführung, zerlegbar, Gewicht 15 kg.  
Nr. 41200 weiß Stück € 114,00



**Bank Freiburg** 150 cm Länge, grün  
2 Vollkunststoff-Füße, sowie 9 Mehrkammerprofil-Latten. Verstärkungswinkel in der Mitte. Bewährte und robuste Ausführung, zerlegbar, Gewicht 15 kg.  
Nr. 41199 grün Stück € 122,00



**Bank Helgoland** 150 cm Länge, weiß  
2 Vollkunststoff-Füße, sowie 12 Mehrkammerprofil-Latten, Verstärkungswinkel in der Mitte, hoher Sitzkomfort, zerlegbar, Gewicht ca. 19 kg.  
Nr. 41203 weiß Stück € 164,00



**Bank Helgoland** 150 cm Länge, grün  
2 Vollkunststoff-Füße, sowie 12 Mehrkammerprofil-Latten, Verstärkungswinkel in der Mitte, hoher Sitzkomfort, zerlegbar, Gewicht ca. 19 kg.  
Nr. 41207 grün Stück € 173,00

# Bänke

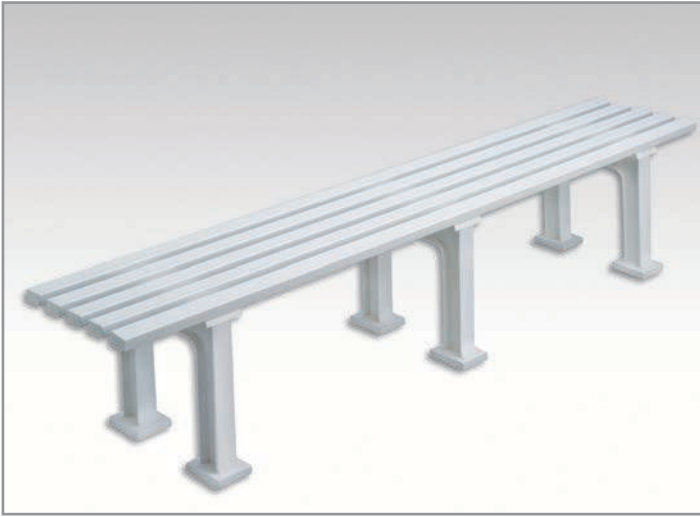

**Bank Stuttgart** 200 cm Länge, weiß  
3 Vollkunststoff-Füße sowie 5 Mehrkammerprofil-Latten, ohne Lehne daher beidseitig verwendbar, hoher Sitzkomfort. Gewicht ca. 12 kg.  
Nr. 412212 weiß Stück € 137,00

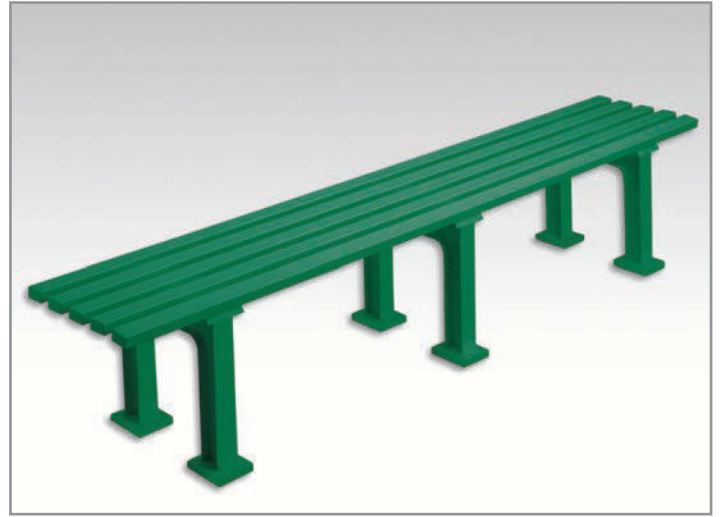

**Bank Stuttgart** 200 cm Länge, grün  
3 Vollkunststoff-Füße sowie 5 Mehrkammerprofil-Latten, ohne Lehne daher beidseitig verwendbar, hoher Sitzkomfort. Gewicht ca. 12 kg.  
Nr. 412213 grün Stück € 144,00



**Bank Berlin** 200 cm Länge, weiß  
3 Vollkunststoff-Füße, sowie 9 Mehrkammerprofil-Latten. Bewährte und robuste Ausführung. Zerlegbar. Gewicht 21 kg.  
Nr. 41210 weiß Stück € 173,00



**Bank Berlin** 200 cm Länge, grün  
3 Vollkunststoff-Füße, sowie 9 Mehrkammerprofil-Latten. Bewährte und robuste Ausführung. Zerlegbar. Gewicht 21 kg.  
Nr. 41211 grün Stück € 180,00



**Bank Sindelfingen** 200 cm Länge, weiß  
3 Vollkunststoff-Füße sowie 12 Mehrkammerprofil-Latten, hoher Sitzkomfort. Gewicht ca. 24 kg.  
Nr. 41204 weiß Stück € 206,00



**Bank Sindelfingen** 200 cm Länge, grün  
3 Vollkunststoff-Füße sowie 12 Mehrkammerprofil-Latten, hoher Sitzkomfort. Gewicht ca. 24 kg.  
Nr. 41212 grün Stück € 214,00

# Abziehgeräte

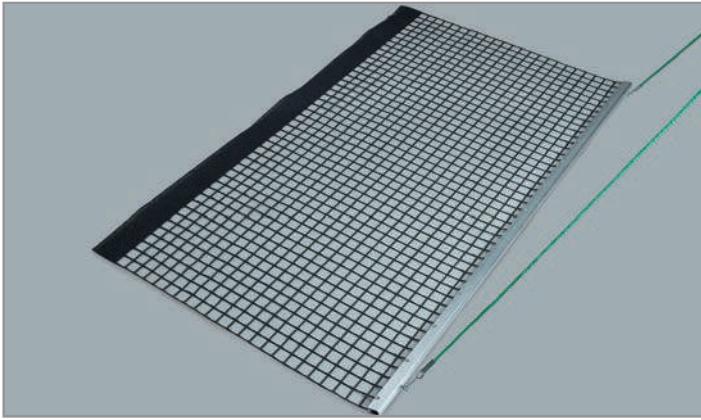

## Alu-Schleppnetz PVC einfach

Mit Aluschiene, Zugschnur und PVC-beschichtetem Netz. Lange Lebensdauer.  
Arbeitsbreite 200 cm. Netztiefe 115 cm.

Nr. 40980

Stück € 109,00

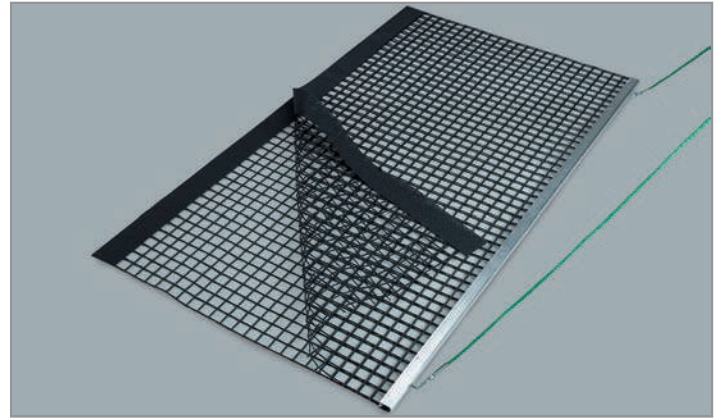

## Alu-Schleppnetz PVC doppelt

Mit Aluschiene, beidseitig verwendbar, verschraubt mit zwei PVC-beschichteten Netzen und Zugseil. Arbeitsbreite 200 cm. Netztiefe 115 cm.

Nr. 41010

Stück € 149,00

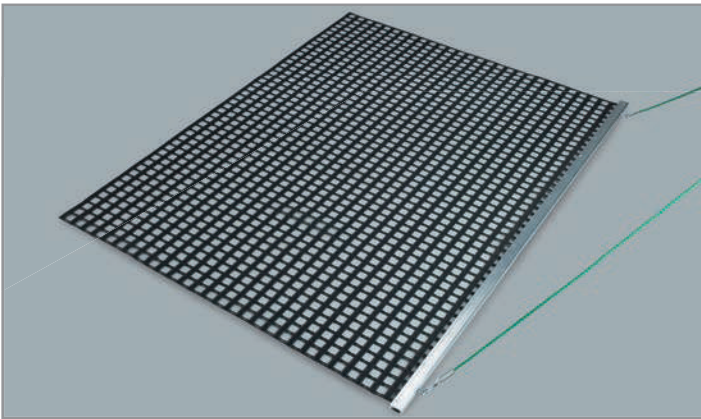

## Alu-Schleppnetz Spezial einfach

Mit schwerem Extra PVC-Gewebe, Aluschiene und Zugseil.  
Arbeitsbreite 200 cm. Netztiefe 150 cm.

Nr. 410301

Stück € 129,00

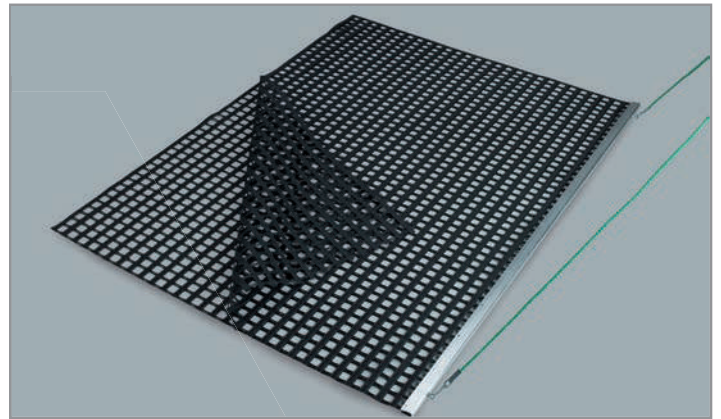

## Alu-Schleppnetz Spezial doppelt

Mit doppeltem Extra PVC-Gewebe, Aluschiene und Zugseil. Arbeitsbreite 200 cm. Netztiefe 150 cm.

Nr. 410302

Stück € 179,00

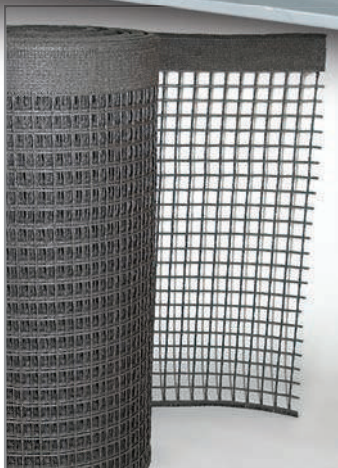
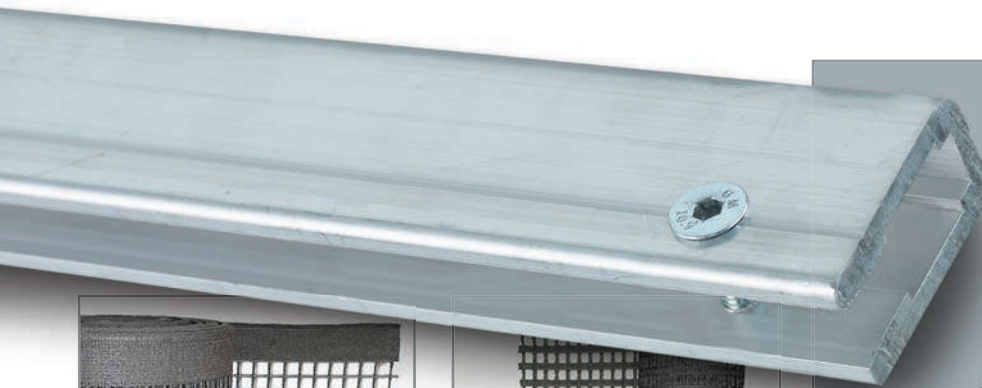

## Schleppnetzmaterial PVC

Als Rollenware 130 x 1,15 m oder in  
Abschnitten 2 x 1,15 m.  
Zur Selbstmontage von Schleppnetzen.

Nr. 41001

lfm € 25,50

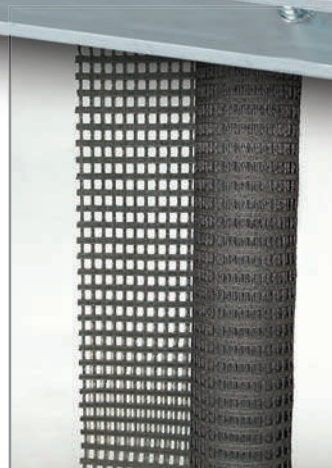

## Schleppnetzmaterial Extra

Als Rollenware 30 x 1,5 m oder in  
Abschnitten 2 x 1,5 m.  
Zur Selbstmontage von Schleppnetzen.

Nr. 41031

qm € 19,95

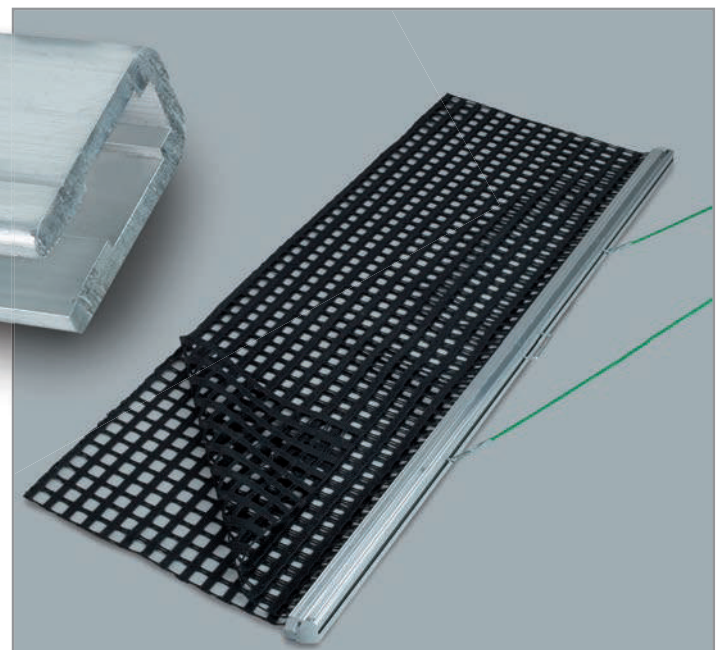

## Optiplan mit Seil

Alu-Zugstange zum Eben der Tennisdecke, PVC-Gewebe Extra.  
Arbeitsbreite 200 cm. Netztiefe 75 cm mit Zugseil.

Nr. 410303

Stück € 159,00

## Optiplan mit Zugbügel

Nr. 410304

Stück € 179,00

# Abziehgeräte

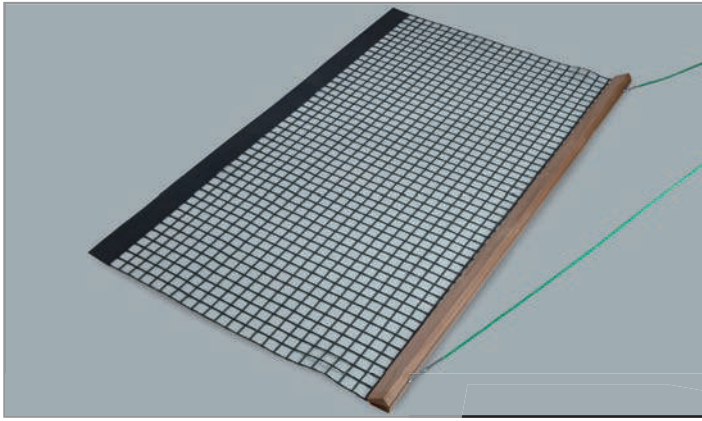

**Holz-Schleppnetz PVC einfach**  
Mit Holzschiene, Zugseil und PVC-beschichtetem Netz.  
Arbeitsbreite 200 cm. Netztiefe 115 cm.  
Nr. 41021

Stück € 99,00

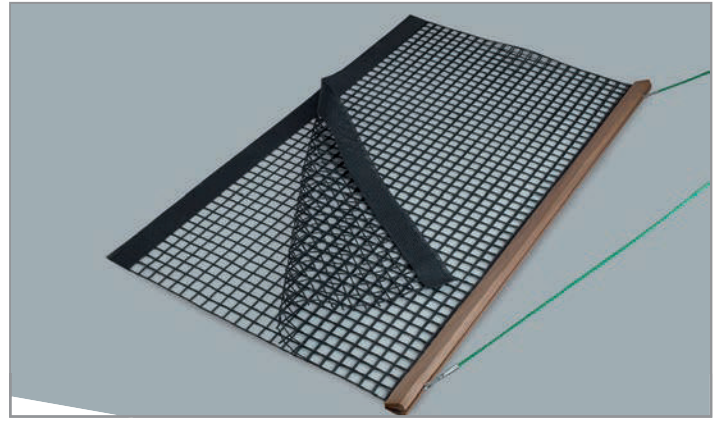

**Holz-Schleppnetz PVC doppelt**  
Mit Holzschiene, Zugseil und doppelt PVC-beschichtetem Netz. Arbeitsbreite 200 cm. Netztiefe 115 cm.  
Nr. 41020

Stück € 139,00

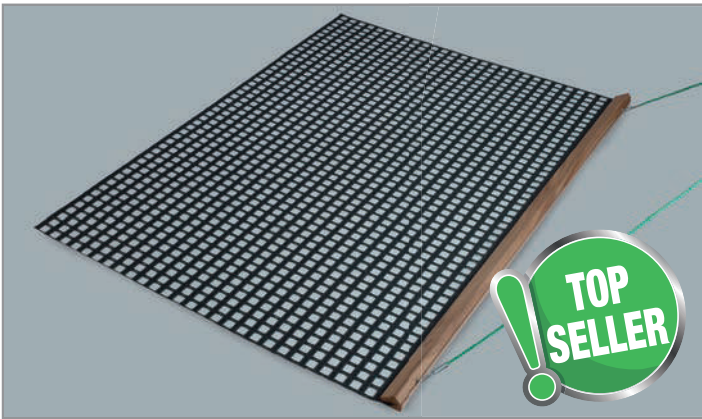

**Holz-Schleppnetz Spezial einfach**  
Mit extra schwerem Spezial-PVC-Gewebe, Holzschiene und Zugseil. Arbeitsbreite 200 cm. Netztiefe 150 cm.  
Nr. 41030

Stück € 119,00

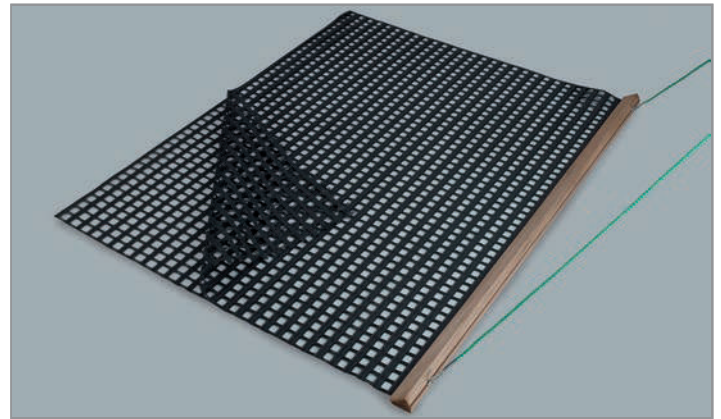

**Holz-Schleppnetz Spezial doppelt**  
Mit doppeltem Spezial-PVC-Gewebe, Holzschiene und Zugseil. Arbeitsbreite 200 cm. Netztiefe 150 cm.  
Nr. 41041

Stück € 169,00



**Führungsstange Holz**  
Dreikanthölzer vorgebohrt mit Schrauben. Arbeitsbreite 200 cm. Kompl. mit Zugschnur.  
Nr. 40992

Stück € 59,00

**Wichtige Information:**  
Unsere Holzschleppnetze werden aus verwindungsfreiem Red pine Holz hergestellt. Es ist nicht vergleichbar mit anderen Harthölzern. Red pine zeichnet sich durch das hohe Eigengewicht und die besondere Härte aus. Diese seltene Holzart wird im hochwertigen Möbel- und Terrassenbau eingesetzt. Mehr als 100.000 Holzschleppnetze wurden in den letzten Jahren von Universal Sport produziert.

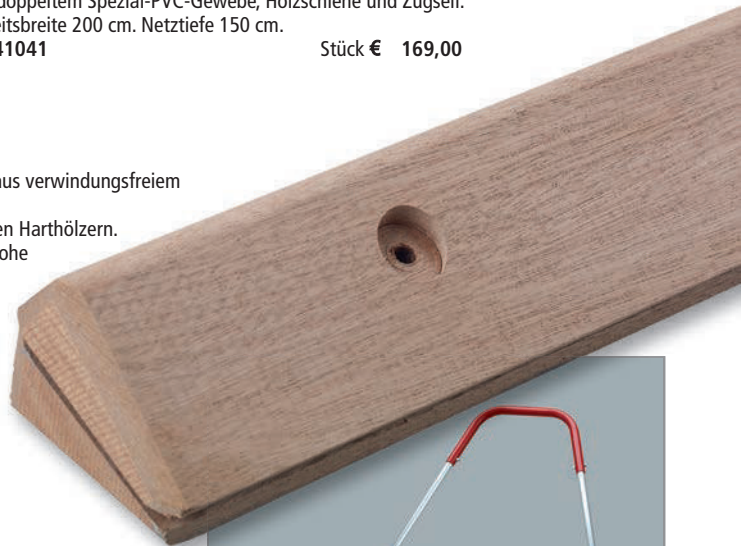

**Führungsstange Alu**  
Stabiles Alu-Profil. 200 cm breit. Kompl. mit Zugschnur, einfache Montage.  
Nr. 40990

Stück € 69,00



**Zugseil**  
3,5 m lang mit Karabinerhaken.  
Nr. 41002

Stück € 9,50

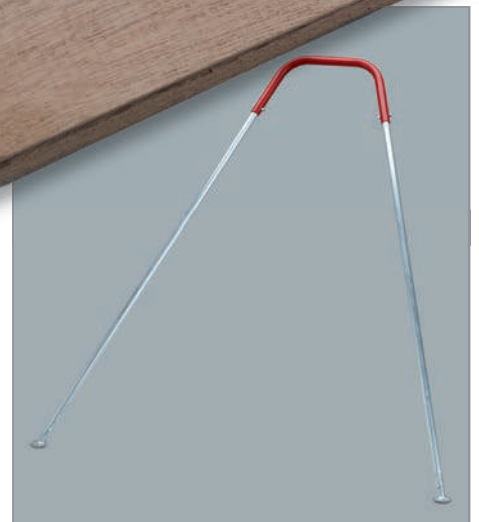

**Zugbügel**  
Zugbügel aus Aluminium, steckbar für alle Tennisplätzen, Bürstenmatten und Holz-Schleppnetze.  
Nr. 40861

Stück € 49,00

# Abziehgeräte

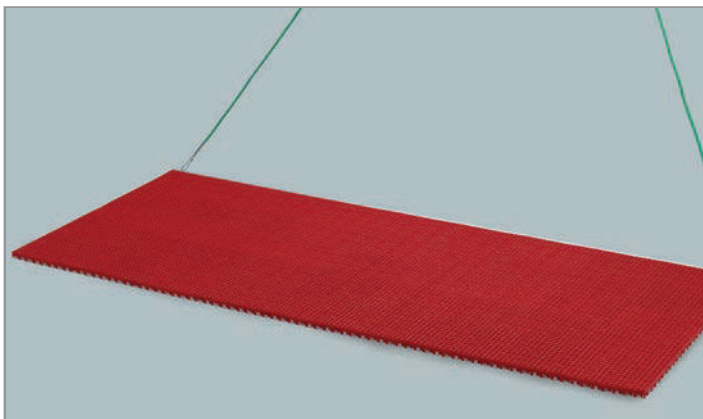

## Schleppmatte Hart-PVC

Besonders schwere Ausführung aus einzelnen Kunststoffteilen, verschleißarm und witterungsbeständig. Ideal geeignet um Unebenheiten und Laub auf dem Platz zu beseitigen. Komplett mit Alu-Schiene und Zugseil.

Maße 185 x 75 cm.

Nr. 41070

Stück € 199,00

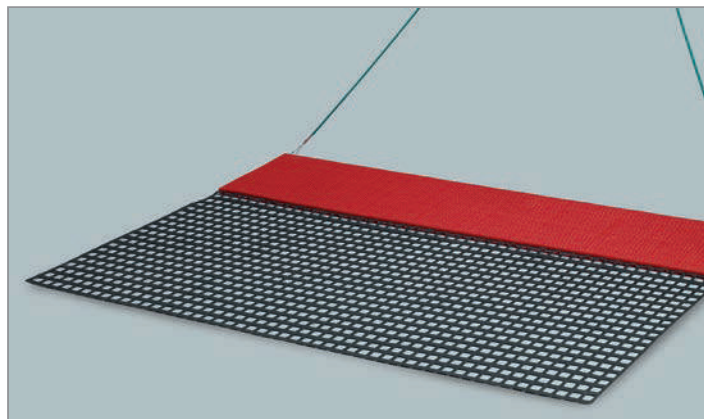

## Tennisplatz-„Combiplaner“

Die Doppelabziehmatte. Die vordere PVC-Matte glättet Unebenheiten und beseitigt Rutschspuren. Das hintere Abziehnetz glättet die Platzdecke und verleiht dem Platz die angenehme Spieldecke.

Arbeitsbreite 200 cm.

Nr. 41079

Stück € 199,00

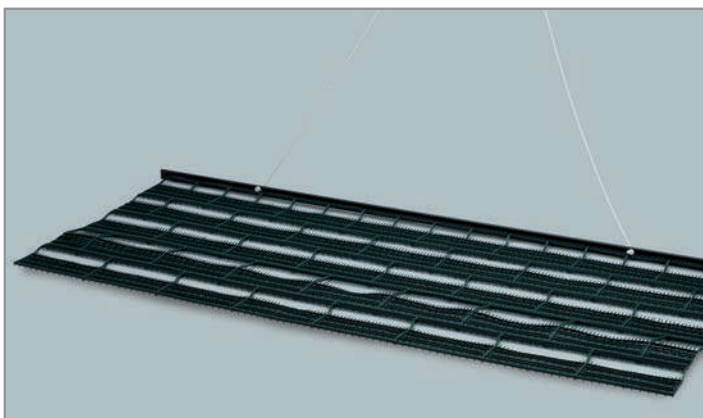

## Schleppmatte »Super Clean«

Ist entwickelt worden, um sehr effektiv, schnell und einfach Laub, Blätter, Tannennadeln, usw. von Ihrem Tennisplatz zu entfernen. Dieses geschieht nur durch das Abziehen mit dem »Super Clean« Schleppnetz. Wenn sich der Schmutz auf dem Schleppnetz gesammelt hat, müssen Sie dieses außerhalb des Platzes nur ausschütteln. Gleichzeitig erhalten Sie eine exzellente Egalisierung des Bodens. Das Schleppnetz sollte immer flach auf dem Platz liegen.

Abmessung 2,0 m x 0,8 m.

Lieferung inkl. Zugseil, das an der Alu-Zugleiste befestigt ist.

Nr. 41077

Stück € 499,00

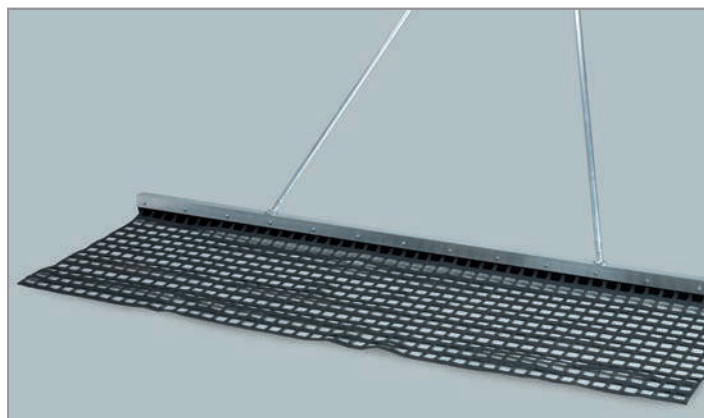

## Handhobel mit Schleppnetzgewebe

Handhobel mit Spezialgummilippe und Schleppnetzgewebe einfach. Nach dem Sprengen oder Regen den Platz damit abziehen. Durch die Gummilippe und das anschließende Schleppnetzgewebe werden 2 Arbeitsgänge zeitsparend ausgeführt. Einschlämmen und verfüllen von Löchern und Egalisieren der Platzdecke durch das Schleppnetzgewebe.

Arbeitsbreite 200 cm.

Nr. 41078

Stück € 199,00

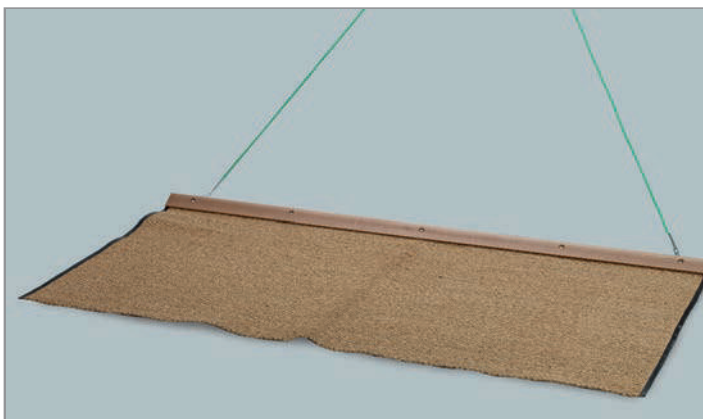

## Kokos-Abzieht Teppich

Schwere Holzschiene mit 200 x 100 cm Kokosteppich. Randeinfassung PVC. Komplett mit Zugschnur.

Nr. 41060

Stück € 149,00

## Ersatz-Kokos-Abzieht Teppich

Größe 200 x 100 cm

Nr. 41050

Stück € 82,00

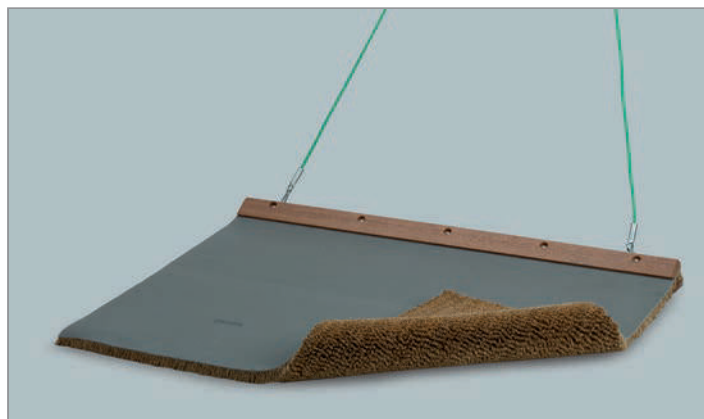

## Spezial-Abziehmatte für Quarzsand

Schwere Holzschiene, Kokosvelourmatte aus 3 cm langen Kokosfasern, die in einem PVC-Material eingegossen sind.

Größe 120 x 100 cm mit Zugseil.

Nr. 40885

Stück € 175,00



# Abziehgeräte

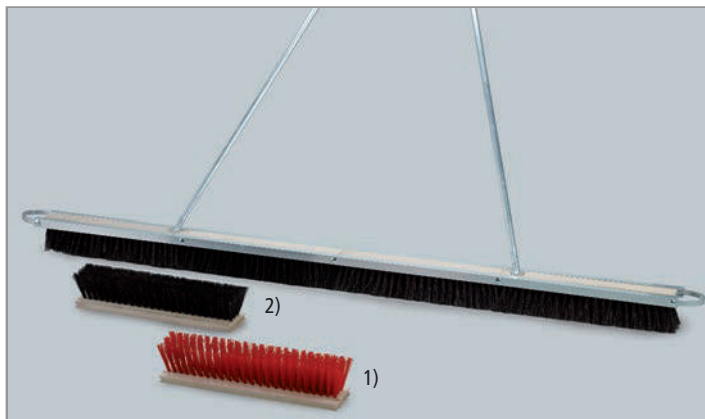

## Universal-Tennisplatz-Abziehbesen

200 cm breit, mit 4 auswechselbaren Besenteilen. Das Aluminium-Basisgestänge ist an beiden Seiten mit Netzabweisern versehen. Komplett mit zweiteiligem, sehr stabilem, Alu-Zugbügel.

Nr. 40860 Kunststoff (hart) 1)

Stück € 149,00

Nr. 40870 Arenga (mittel) 2)

Stück € 159,00

## Ersatzbesen 50 cm:

Nr. 40890 Kunststoff (hart) 1)

Stück € 16,00

Nr. 40900 Arenga (mittel) 2)

Stück € 18,00



## Allwetter Abziehbesen

Der neu entwickelte Abziehbesen 200 cm breit, mit 4 auswechselbaren Besenteilen, ist das optimale Pflegegerät für den Sandplatz. Der Besatz besteht aus zwei Reihen Kunststoff und drei Reihen Arengaborsten.

Die Kunststoffborsten im vorderen Bereich lockern das Material auf, die Arengaborsten im hinteren Bereich verteilen das aufgelockerte Material gleichmäßig auf dem Platz. Das Aluminium-Basisgestänge ist an beiden Seiten mit Netzabweisern versehen.

Kompl. mit zweiteiligem, sehr stabilem, Alu-Zugbügel.

Nr. 40935

Stück € 159,00

## Ersatzbesen Kunststoff/Arenga 50 cm:

Nr. 40936

Stück € 18,00

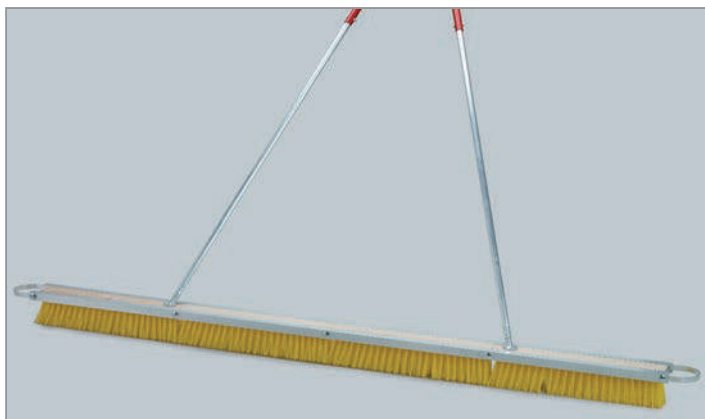

## Quarzsandbesen

Der von Universal Sport entwickelte Besen mit Spezial-Borsten ist ein optimales Pflegegerät für den mit quarzsandgefüllten Kunstrasenbelag. PVC-Weichborsten gelb.

Arbeitsbreite 2 m, mit Zugbügel.

Nr. 40881

Stück € 159,00

## Ersatzbesen 50 cm

Nr. 40883

Stück € 18,00



## Tennisplatzbesen Spezial

200 cm mit Kunststoffbesatz. 2 Zusatzgewichte zur Beschwerung vermeiden jegliches Hoppeln und Springen des Besens. Komplett mit Alu-Bügel.

Nr. 40862

Stück € 169,00

## Ersatzbesen Spezial

Nr. 40864, 50 cm breit

Stück € 16,00

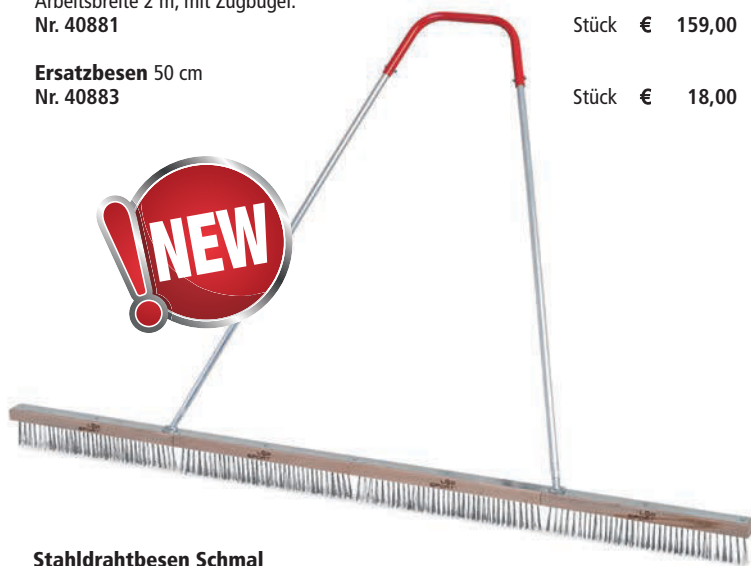

## Stahldrahtbesen Schmal

Zum Aufkratzen der Tennisplatzdecken, sowie zum Entfernen von Laub. Ideales Gerät für Frühjahr, Saison und Herbst. Leichte Ausführung mit Aluprofilschiene und Zugbügel. Breite 200 cm.

Nr. 40925

Stück € 189,00

Ersatzbesen 200 cm

Nr. 40926

Stück € 139,00

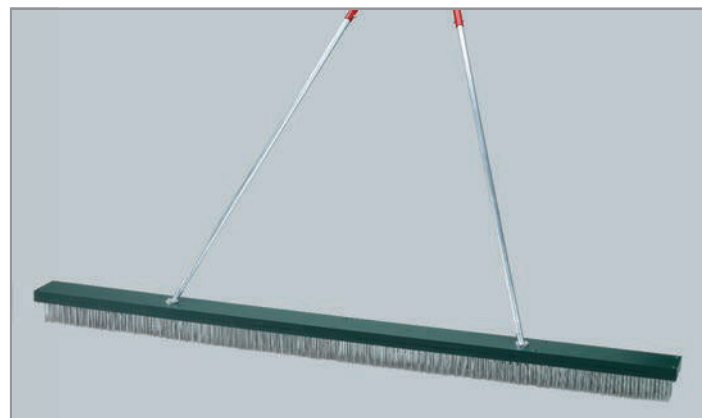

## Universal-Stahldrahtbesen

Zum Aufrauen von verkrusteten, wasserundurchlässigen Tennisdecken. Zum Beseitigen von moosbefallenen Flächen. Ideales Gerät für die Frühjahrsbearbeitung. Sollte auf keinem Tennisplatz fehlen. Schwere Ausführung kompl. mit Alu-Zugbügel.

Nr. 40920

Stück € 299,00

# Abziehgeräte

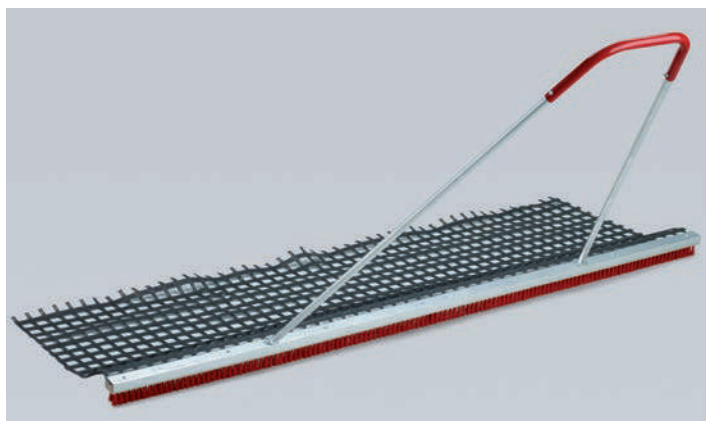

## Bürstenmatte Platzfit

Kombiniertes Gerät, bestehend aus einer Kunststoff-Besenleiste und einem Spezial-PVC-Schleppnetz. Die ideale Abziehgerät zwischen Schleppnetz und Besen. Komplett mit Alu-Bügel.

Nr. 41071	Arbeitsbreite 150 cm	Stück	€	139,00
Nr. 41072	Arbeitsbreite 200 cm	Stück	€	169,00
Nr. 410712	Ersatzbesen 150 cm	Stück	€	49,00
Nr. 410710	Ersatzbesen 200 cm	Stück	€	65,00



## Kombi-Besen

Das neue Kombi-Gerät mit einem Spezial-PVC-Netz. Das TOP-Pflegegerät für Zieglmehlplätze. Borstenbesatz aus Kunststoff / Arenga mit extraschwerem Schleppnetz. Komplett mit Alu-Bügel.

Nr. 41073	Arbeitsbreite 200 cm.	Stück	€	199,00
Nr. 440936	Ersatzbesen 50 cm	Stück	€	18,00

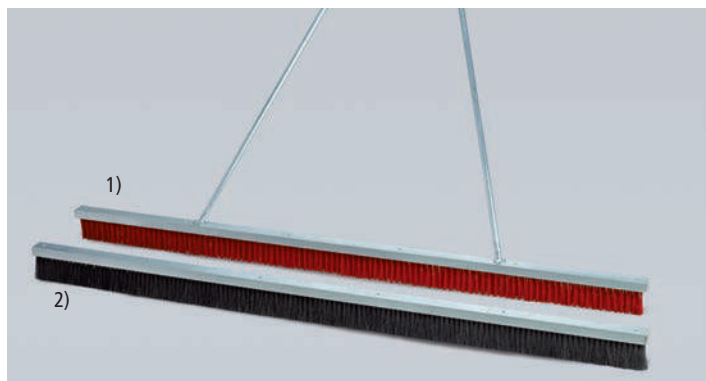

## Tennisplatzbesen Ideal

Besonders gute Pflegeeigenschaften durch lange schmale Borsten. Breiter Alubügel zum Abziehen. Alurahmen mit 1 x 2 m Besenteile. Arbeitsbreite 200 cm.

Nr. 40942	Arenga 2)	Stück	€	139,00
Nr. 40943	Kunststoff 1)	Stück	€	139,00

## Ersatzbesen 200 cm

Nr. 409420	Arenga	Stück	€	69,00
Nr. 409430	Kunststoff	Stück	€	64,00



## Tennisplatzbesen I

Der neue Tennisplatzbesen hat durch seine langen, schmalen Borsten besonders gute Pflegeeigenschaften. Die verstellbare Zugvorrichtung garantiert einwandfreies Arbeiten. Die Besenteile sind in einem Alurahmen verschraubt. Arbeitsbreite 270 cm.

Nr. 40940	Piassava 2)	Stück	€	179,00
Nr. 40950	Kunststoff 1)	Stück	€	179,00

## Ersatzbesen 135 cm

Nr. 40960	Piassava 2) 135 cm	Stück	€	49,00
Nr. 40970	Kunststoff 1) 135 cm	Stück	€	49,00

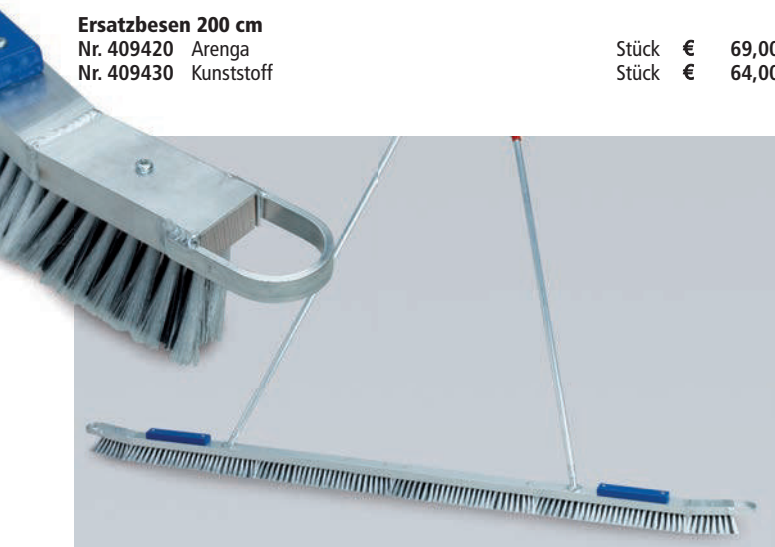

## Granulop

Optimales Reinigungsgerät für Granulatböden, 200 cm breit, jeweils 15 cm an beiden Enden abgewinkelt. Durch die spezielle Anordnung der Borsten wird eine gleichmäßige Verteilung des Granulats erreicht. Durch statische Aufladung wird der Bodenbelag von Flusen und Ballabrieb gereinigt. Inkl. Zugbügel, seitlichen Netzabweisern und Gewichten, die ein Springen des Besens verhindern.

Nr. 41076		Stück	€	199,00
-----------	--	-------	---	--------

## Ersatzbesen

Nr. 410761		kompl. Satz	€	99,00
------------	--	-------------	---	-------



## Granulat-Abziehbesen

Besen mit Arenga Besatz für Hallenböden mit Gummigranulat. Spezielle Anordnung der Borsten für ruhiges Gleiten des Besens. Kehrbreite 200 cm, Besatzbreite 4 cm, Besatzhöhe 11 cm.

Nr. 41075		Stück	€	149,00
-----------	--	-------	---	--------

# Abziehgeräte

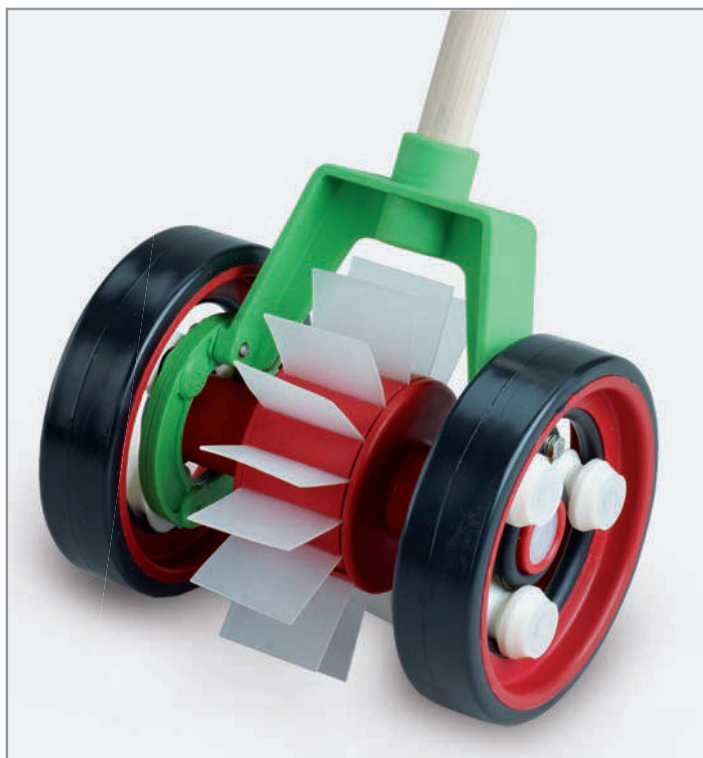

## Line Master

Die neue Linienkehrmaschine ist der Topseller in den USA. Die von den Vollgummirädern durch Reibradantrieb angetriebene Kunststoffbürste reinigt die Linien mühelos. Robustes Alu-Gehäuse mit ergonomisch gebogenem Haltegriff.

Nr. 41087

Stück € 139,00



## Linienblitz

Ausgereiftes Linienkehrgerät zum optimalen Reinigen der Tennislinien. Vollkunststoff, jedes Teil auswechselbar. Ohne Stiel.

Nr. 41081

Stück € 149,00

## Ersatzkehrblätter per Satz

Nr. 41084

Satz € 19,90

## Rollengruppe

Nr. 41085

Satz € 48,00

## O-Ring bestehend aus 4 Stück

Nr. 41086

Satz € 19,00

## Bügel

Nr. 41088

Stück € 19,90

## Laufrad 2 Stück

Nr. 41089

Satz € 46,00



## Match Liner

Dieses neue Linienkehrgerät ist in Preis und Handhabung unübertroffen. Durchdachte, leichtgängige Konstruktion aus witterungsbeständigen und abriebfesten Materialien. Durch das Abrollen der Antriebsräder wird die Bürste in entgegengesetzte Richtung angetrieben, optimal geeignet für Tennislinien jeder Art. Ohne Stiel.

Nr. 41082

Stück € 130,00

## Ersatzbürste

Nr. 41083

Stück € 25,80

Holzstiel Ø 24 mm für Match Liner + Linienblitz

Nr. 40091

Stück € 3,40



# Abziehgeräte



## Handbesen TOP

Stabiler kunststoffbeschichteter Alu-Stiel mit Gelenk. Bürste mit hochwertigem Besatz.

Nr. 41134 Arenga Stück € 29,50  
Nr. 41137 Kunststoff Stück € 29,50

## Ersatzbesen TOP

Nr. 41135 Arenga Stück € 11,80  
Nr. 41138 Kunststoff Stück € 11,80

## Linienbesen Vollkunststoff

Gegossener Kunststoffkorpus mit verschleißbaren Borsten. Der ideale Linienbesen mit der langen Haltbarkeit. Inkl. super stabilem Alu-Stiel.

Nr. 41112 Stück € 16,90

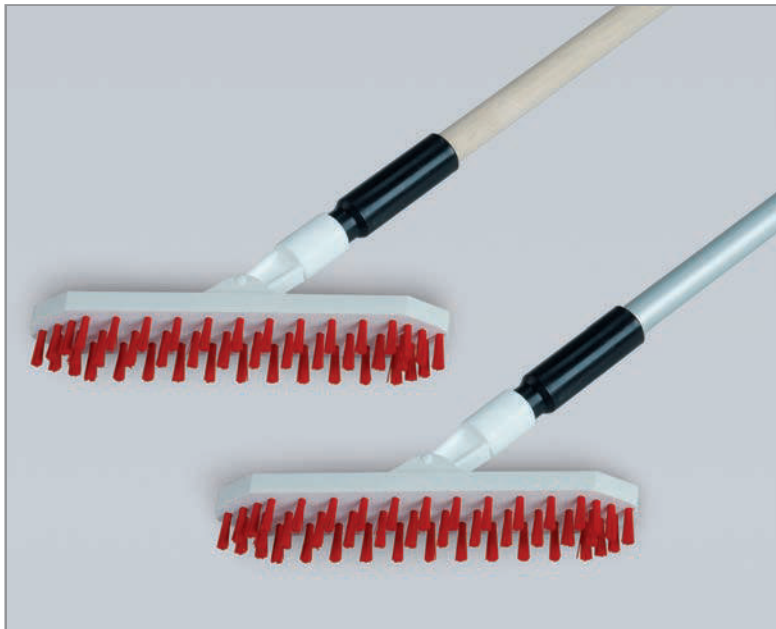

## Handbesen NUOVO

Hochwertiger Kunststoffhandbesen mit KU-Gelenk, einfache Handhabung.

Nr. 41125 mit Holzstiel Stück € 29,90  
Nr. 41124 mit Alustiel Stück € 27,90

## Ersatzbesen NUOVO

Nr. 41126 Stück € 20,50

## Holzstiel für NUOVO

Nr. 41127 Stück € 11,50

## Alustiel für NUOVO

Nr. 411261 Stück € 10,50



## Handbesen I mit Stiel

mit schraubbarem Metallstiel, kunststoffummantelt.

Nr. 41116 Kunststoff Stück € 13,90  
Nr. 41117 Arenga Stück € 13,90

## Handbesen I ohne Stiel

Nr. 41100 Kunststoff Stück € 9,90  
Nr. 41110 Arenga Stück € 9,90

## Holzstiel Ø 24 mm für Handbesen I

Nr. 40091 Stück € 3,40



# Abziehgeräte



## Tennisplatz Saug-Set

Zum Aufsaugen von kleinen Wasserlachen. Vielfach eingesetzt und getestet. Bestehend aus einem Eimer mit verzinktem Gitterrost, sowie einem Saugschwamm mit Alu-Platte und Stiel.

Nr. 41182

Set € 99,00



## Tennisplatzschwämme

Spezielschwamm aus Viskose. Grösse: 50x30x8 cm, zur Trockenlegung einzelner Wasserstellen. Der Schwamm wird auf die Wasserstelle gelegt, er saugt sich selbständig voll und kann dann mühelos ausserhalb des Platzes ausgewaschen werden.

Nr. 41155

Stück € 16,00



## Wasserabroller

Zum Beseitigen von Wasserpfützen auf Hartplätzen. Schaumstoffrolle 90 cm breit mit Alustiel. Alle Metallteile sind verzinkt.

Nr. 41180

Stück € 139,00

Ersatzrolle

Nr. 41181

Stück € 65,50

## Universal-Saugwalze Spezial

Das Gerät zum Aufsaugen von Wasserstellen. Durch die enorme Saugfähigkeit kann in kurzer Zeit ein Tennisplatz wieder beispielbar gemacht werden. Saugtrommel mit Schaumgummi-auflage, Trommelkörper feuerverzinkt. Druckrolle aus Aluminium. Die Auffangwanne ist aus Kunststoff. Gehäuse feuerverzinkt. Das Wasser wird in beide Fahrtrichtungen aufgenommen.

Nr. 41141

Stück € 995,00

## Ersatzsaugtrommel

Nr. 41150

Stück € 220,00

## Ersatzschwamm mit Kleber

Nr. 41151

Stück € 99,00

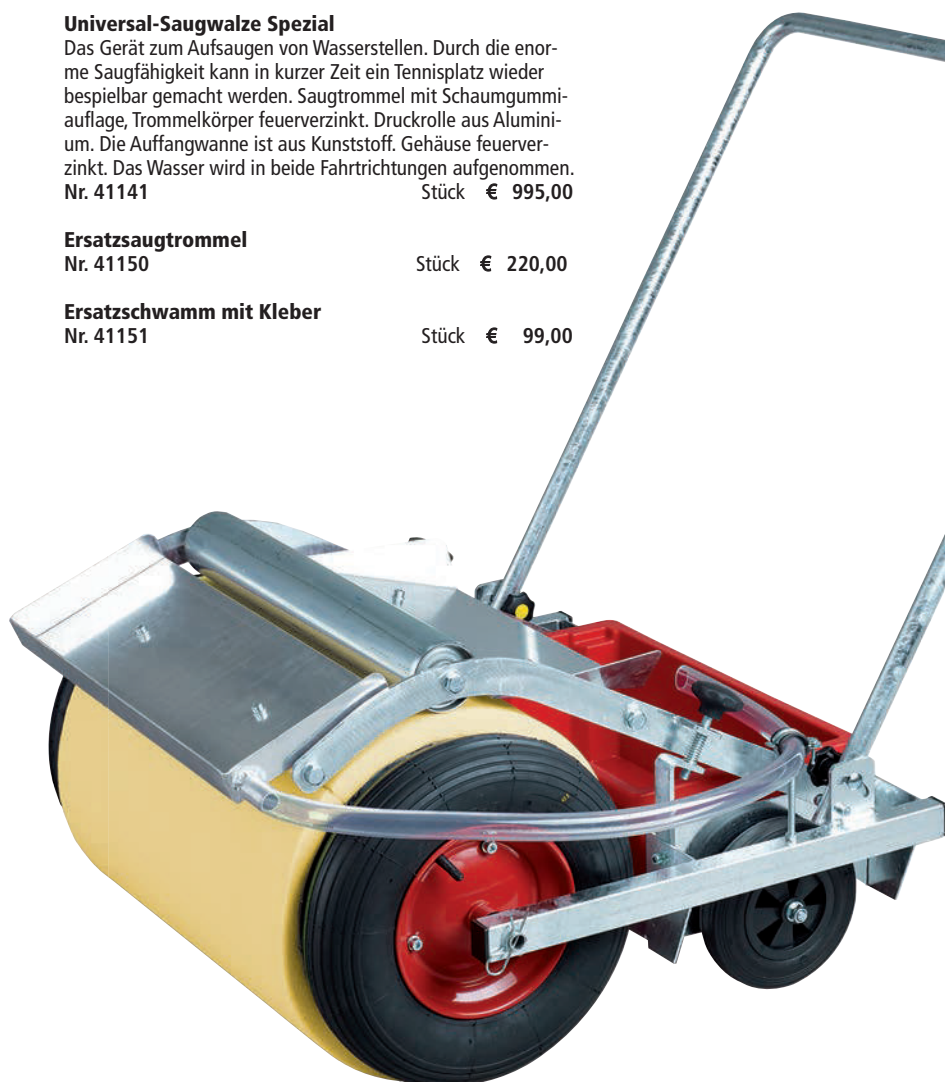

## Wasserschieber Spezial

Aus Aluminium, 145 cm breit mit auswechselbarer Gummileiste und 2 stabilen Kunststoffrädern. Zum schnellen und einfachen Entfernen von Wasserstellen und Einsammeln von Bällen. Geeignet für Nassbereiche und jede Art von Hartplätzen.

VE: 1 Gummihobel.

Nr. 41183

Stück € 189,00

## Ersatzgummi Spezial

Nr. 41184

Stück € 44,00

# Beregnungsanlagen



## Vollkreisregner

Der bewährte Großflächenregner mit einem Kreisdurchmesser von 32 m und einer Beregnungsfläche von 800 qm, jedoch nicht für Teilkreis einstellbar. Anschluß 3/4", ohne Stativ.

Nr. 41322

Stück € 69,00



## Teil- und Vollkreisregner

Der bewährte Großflächenregner mit einem Kreisdurchmesser von 32 m und einer Beregnungsfläche von 800 qm. Einstellbarer Arbeitsbereich von 20° bis 340°, oder Vollkreis, Anschluß 3/4", ohne Stativ

Nr. 41321

Stück € 99,00



## Turbo-Viereckregner

Es gibt nichts besseres für Mittel- und Großflächen. Dieses seit 25 Jahren unübertroffene, handgefertigte Spitzenmodell bewässert mit seinen Feinstrahl Düsen eine Fläche von 400 qm. Anschluß 1", ohne Stativ.

Nr. 41330

Stück € 529,00



## Rundregner ZE

Der bewährte Großflächenregner von Perrot mit einem Kreisdurchmesser von 32 m, das entspricht einer Beregnungsfläche von 800 m<sup>2</sup>. Anschluß 1". Einstellbar bis 360°, ohne Stativ.

Nr. 41320

Stück € 119,00



## Dreibein-Klappstativ

Extra für den Tennisplatz entwickelt. Große Tellerfüße, dadurch sehr platzschonend. Durch den Klappmechanismus sehr handlich und auf engstem Raum aufzubewahren. Passend für alle Regnertypen aus unserem Lieferprogramm.

Nr. 41323

Stück € 99,00



## Perrot-Versenkregner LVZA 22 - 2WT 4,0

Eindüsiger Schwinghebelregner mit feuerverzinktem Stahlgehäuse, verzinkter stahlkunststoffbeschichteter Umrandungsplatte und schlag- und bruchfestem Kunststoffgehäusedeckel. 22°-Strahlanstieg und Strahlstörer zum variieren der Wurfseite und der Wasserverteilung. Polyamid-Führungsgehäuse mit Messing-Stabilisierung.

Nr. 41331

Stück € 169,00

# Beregnungsanlagen



## Fächerdüse

Die vielfach bewährte Fächerdüse ist durch ihren Breitfächer zur gleichmäßigen Bereisung geeignet. Geka-Anschluss und Rohr.

Nr. 41340

Stück € 69,00



## Fächerdüse mit Abstellhahn

Wie links, jedoch mit abstellbarem Hahn.

Nr. 41350

Stück € 79,00



## Fächerdüse mit Pistolengriff

Wie vor, mit Pistolengriff, optimale Stufeneinstellung für die Bewässerung mit Abstellvorrichtung.

Nr. 41360

Stück € 119,00

## Mehrzweckstrahlrohr

Aus Leichtmetall, mit Hart-PVC-Stahlrohr. Kugelventil mit stabilem Metallhebel für folgende Einstellungen: Stop, Weitstrahl, Sprühstrahl. Wurfweite ca. 15 m, komplett mit Geka-Anschluss.

Nr. 41361

Stück € 99,00



## Wasserschlauch Spezial

Qualitätswasserschlauch speziell für Tennisplätze, kältefest, stets flexibel, druckstabil, witterungsbeständig. In Länge 50 m lieferbar.

Nr. 41371 3/4"

lfm. € 2,90

Nr. 41381 1"

lfm. € 3,90

## Wasserschlauch

Speziell für Tennis- und Sportplätze, grün. In Länge 50 m lieferbar.

Nr. 41370 3/4"

lfm. € 2,30

Nr. 41380 1"

lfm. € 2,90



41403

41391

41402

## Geka-Gegenstücke

Aus Messing.

Nr. 41391 3/4"

Stück € 6,00

Nr. 41401 1"

Stück € 6,60

## Dichtungen für Geka

VE 10 Stück

Nr. 41342 10 Stück € 3,70

## Anschlussstück

Nr. 41402 3/4"

Stück € 7,40

Nr. 41404 1"

Stück € 8,20

## Dichtungen für Innengewinde

VE 10 Stück

Nr. 41405 3/4" 10 Stück € 2,50

Nr. 41406 1" 10 Stück € 2,80

## Schlauchschelle

Für Wasserschlauch bis 2"

VE 10 Stück

Nr. 41403 10 Stück € 8,10

## Dichtungen für Fächerdüse

VE 5 Stück

Nr. 41341 5 Stück € 13,50

# Ordnungsgeräte



## Schuhreiniger Easy

Stabiler Schuhreiniger mit hochwertigen Bürsten, Edelstahlprofilen, rutschsichere Ausführung. Schrauben und Dübel zur diebstahlsicheren Verankerung am Boden sind im Lieferumfang enthalten.  
Größe 340 x 260 x 110 mm  
Nr. 41289

Stück € 79,00

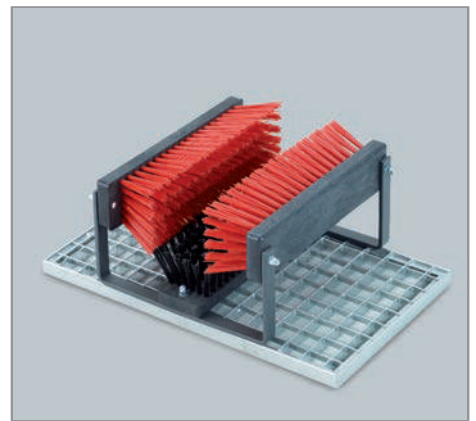

## Schuhreiniger Ideal

Super stabiler Schuhreiniger aus verzinktem Stahl mit hochwertigen Bürsten für die Reinigung der Schuhe.  
Größe 495 x 295 x 180 mm.

Nr. 41284

Stück € 99,00



## Schuhreiniger Little

Vollkunststoff, Besteckung PP zweifarbig. Sehr stabile und rutschfeste Ausführung.

Größe 350 x 270 mm.

Nr. 41271

Stück € 39,00

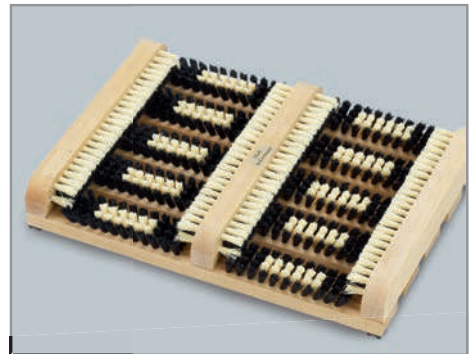

## Schuhreiniger Holz

Buche lasiert, Besteckung PP zweifarbig, äußerst stabile und rutschfeste Ausführung.

Größe 360 x 270 mm.

Nr. 41269

Stück € 25,00

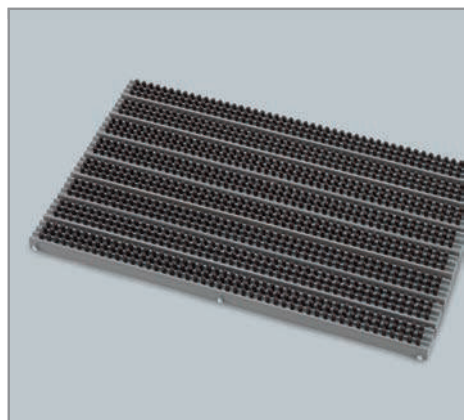

## Schuhreinigungsmatte Atlantis

Feste, starre Bürstenmatte aus recycletem Kunststoff, mit verrottungsfreien Kunststoffborsten.

Größe 590 x 380 x 30 mm.

Nr. 41280

Stück € 39,00



## Naß-Schuhreinigungswanne

Perfekte Sandschuhreinigung durch diese Spezialwanne aus Kunststoff. Weiche Lochgummiplatten erzeugen durch das Eigengewicht des Körpers Sprühstrahlen, die die Sohle von unten reinigen. Die optimale Lösung zur Säuberung der Aschenschuhe. Ideal auch für Gummigranulat und Quarzsandplätzte. Das Granulat wird in der Wanne gesammelt. Leicht zu säubern.

Größe 600 x 500 mm.

Nr. 41286

Stück € 99,90



# Ordnungsgeräte

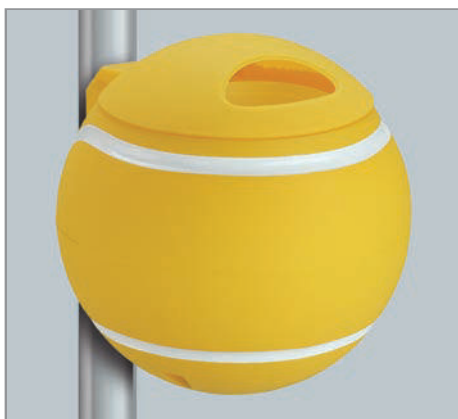

## Design Papierkörbe

Als Tennisball ca. 50 cm Ø. Aus hochwertigem Spezial-Kunststoff gefertigt. Absolut UV-stabil und wetterbeständig. Scharniere und Befestigungsmaterial aus nichtrostendem Edelstahl VA. Herausnehmbarer PVC-Abfallbehälter für Norm-Mülltüte. Klappbarer Deckel. Standardausführung mit 2 Schnellbefestigungsbändern zur Montage an Masten, Geländern oder Wänden.

**Tennisball grün**  
Nr. 41223

Stück € 179,00

**Tennisball gelb**  
Nr. 41224

Stück € 179,00

## Papierkorb

UV-beständiger, DIN-Abfallbehälter, Fassungsvermögen 50 ltr. Zum Befestigen an Masten, Geländern oder Wänden. Einfaches entleeren. Kompl. mit Befestigungsmaterial und Schlüssel.

Nr. 41233 grün Stück € 119,00

Nr. 41234 orange Stück € 119,00



## Papierkorb Court Royal

Praktischer PVC-Papierkorb mit Ablagetablett. Der Papierkorb (Größe 36 x 23 x 42 cm) wird einfach in die unter dem Tablett angebrachte Alu-Haltevorrichtung eingehängt.

Das Tablett hat Aussparungen für Bälle, Becher sowie eine Ablagefläche. Größe 40 x 20 cm.

Befestigung für runde max. 90 Ø mm und eckige max. 90 x 90 mm Pfosten, für die Verwendung an Tennispfosten, Zaunpfosten und Schiedsrichterstühlen.

Nr. 41232 grün Stück € 79,00



## Drahtkorb 75 l

Aus verzinktem, 2 mm starkem Stahldrahtgewebe mit 4 Füßen aus 8 mm Rundstahl. Boden aus Stahlblech mit Wasserablaufbohrungen.

Größe 40 cm Ø, Höhe 60 cm.

Nr. 41278 Stück € 99,00

## Drahtkorb 63 l

Aus verzinktem, 2 mm starkem Stahldrahtgewebe mit 4 Füßen aus 8 mm Rundstahl.

Nr. 41277 Stück € 89,00

## Drahtkorb 18 l

Halbrund, verzinkt mit Blechboden gelocht zum Wasserablauf. Karabinerhaken zur Befestigung am Zaun.

Nr. 41236 Stück € 45,00

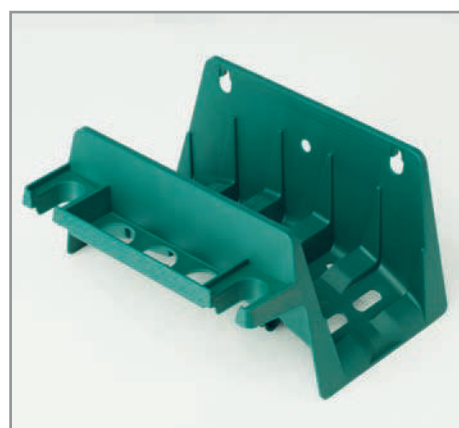

## Schlauchhalter

Perfekte Schlauchaufbewahrung, stabile Ausführung für Wandbefestigung, vielseitig verwendbar.

Material: PP

Farben: grün, rot

Nr. 41382 grün Stück € 4,90

# Ordnungsgeräte

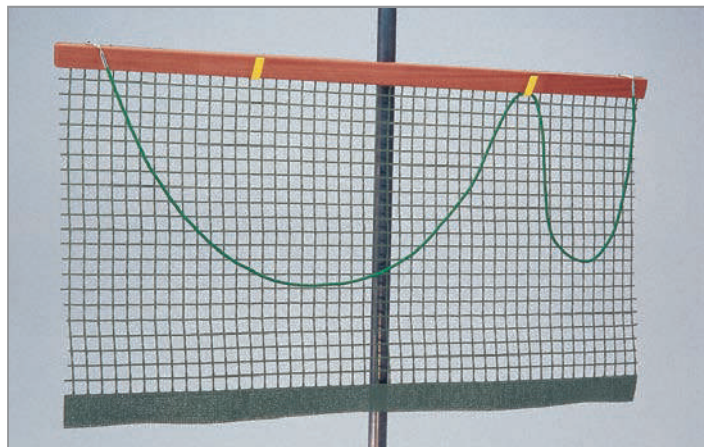

## Schleppnetz Doppelhalter

Der neu entwickelte Schleppnetz Doppelhalter zum idealen Aufbewahren von Schleppnetzen. Aus Aluminiumrohr mit zwei Aufhängehaken, sowie einer Befestigungsschelle für Zaunpfosten mit 60 mm Ø. Der Halter ist gelb kunststoffbeschichtet, daher gut sichtbar.

Nr. 41434

Stück € 49,00



## Gerätehalter

Stahl verzinkt. Befestigungsschelle mit Norm Haken. Zum Aufhängen von Besen, Schleppnetzen und Schleppmatten.

Nr. 41430 Ø 45 mm

Stück € 11,00

Nr. 41440 Ø 60 mm

Stück € 13,00



## Schleppnetzhalter

Aus verzinktem Flacheisen, 3 mm stark, inkl. Befestigungsmaterial zur problemlosen Montage an Maschendrahtzäunen.

Nr. 41443

Paar € 24,00



## Stielhalter

Für Linienbesen. Sowie alle Geräte mit Stiel Ø von 23–28 mm. Die Gummihalterung hält den Stiel sicher fest. Mit den Schellen lässt sich der Halter leicht am Zaun Ø 60 mm befestigen.

Nr. 414321

Stück € 29,00



## Gerätehalter EXTRA

Befestigungsschelle mit Gummieinlage, Pfostenschonend. Alle Stahlteile verzinkt. Für Besen, Schleppnetze und Schleppmatten, für Ø 60 mm Rohr.

Nr. 41435

Stück € 15,50



## Gerätehalter

Befestigungsschelle mit 1 Haken. Für Besen, Schleppnetze und Schleppmatten. Aus Stahl verzinkt, für Ø 60 mm Rohr.

Nr. 41431

Stück € 17,00



## Handbesenhalter

Befestigungsschelle mit 2 Haken zum Aufhängen von Handbesen. Aus Stahl, für Ø 60 mm Rohr.

Nr. 41433

Stück € 18,50



## Tennisplatz-Innenuhr

40 cm Ø. Anschluß 220 V. Synchronisierung über Funk, Leichtmetallgehäuse mit Schutzglas.

Nr. 41410

Stück € 275,00

Wie vor, jedoch mit Batterie

Nr. 41411

Stück € 295,00

## Sportplatz-Außenuhr

Absolut wetterfest. Von einer Seite ablesbar. Anschluß 220 V. Synchronisierung über Funk, Metallzifferblatt. Nur mit Netzanschluss.

Nr. 41420 Ø 40 cm

Stück € 599,00

Nr. 414201 Ø 60 cm

Stück € 919,00

Nr. 414202 Ø 80 cm

Stück € 1.965,00



# Ordnungsgeräte



## Match Timer

Tennisplatzbelegungsuhr mit integrierter Platznummer aus wetterfestem Kunststoff. Einstellungszeiten 1 Std. für Einzel bzw. 1 1/2 Std. für Doppel.  
Größe 24 x 32 cm. Nummern 1–12, bitte bei Bestellung angeben.

Nr. 41249 Stück € 52,00



## Tennisplatz-Nummern

Weißes Hart-PVC-Material mit schwarz aufgedruckten Zahlen. Zahlen von 1–9, Größe 300 x 200 mm.

Nr. 41250 Stück € 12,00

Zahlen von 10–20, Größe 300 x 400 mm.  
Nr. 41260 Stück € 13,50



## Hinweisschild für Platzordnung

Mit Fegebild. Dieses Schild darf auf keinem Tennisplatz fehlen. Größe 500 x 330 mm, Poly-Platte weiß mit Aufdruck.

Nr. 41241 Stück € 17,90



## Fegebild

Größe 330 x 500 mm  
Poly-Platte weiß mit Aufdruck.  
Nr. 41242

Stück € 17,90



## Platz gesperrt

Größe 300 x 200 mm  
Poly-Platte weiß mit Aufdruck.  
Nr. 41243

Stück € 16,50



## Alle Plätze gesperrt

Größe 300 x 200 mm  
Poly-Platte weiß mit Aufdruck.  
Nr. 41251

Stück € 16,50



## Sandschuh-Verbotsschild

Größe 300 x 300 mm  
Poly-Platte weiß mit Aufdruck.  
Nr. 41283

Stück € 17,90



## Tennishallen-Schuhschild

Größe 300 x 200 mm  
Poly-Platte weiß mit Aufdruck.  
Nr. 41246

Stück € 16,50



## Speisen & Getränke Verbot

Größe 300 x 200 mm  
Poly-Platte weiß mit Aufdruck.  
Nr. 41245

Stück € 16,50



## Hundeverbotschild

Größe 300 x 300 mm  
Poly-Platte weiß mit Aufdruck.  
Nr. 41244

Stück € 17,90



## Hunde an die Leine

Größe 300 x 200 mm  
Poly-Platte weiß mit Aufdruck.  
Nr. 41248

Stück € 16,50

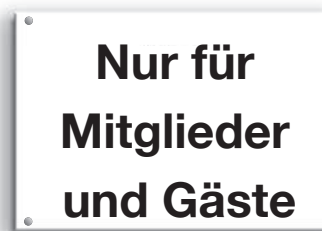

## Mitglieder und Gäste

Größe 300 x 200 mm  
Poly-Platte weiß mit Aufdruck.  
Nr. 41247

Stück € 16,50

# Ballmaschinen – Ballwände



## Ballwurfmaschine Tennis Tutor ProLite

Durch die Handlichkeit und geringe Größe kann die Tennis Tutor ProLite überall schnell verstaut werden und passt in fast jeden Kofferraum. Die Auswahl der Geschwindigkeiten und Ballfolge macht diese Maschine sehr interessant für alle Einsteiger in den Tennissport. Sie ist ideal für den Sportunterricht in Schulen oder für den Privatgebrauch.

### Technische Daten:

- Fassungsvermögen 125 Bälle
- Maße (Höhe x Breite x Tiefe) 31 x 50 x 46 cm (geschlossen)
- Gewicht (m.Batterie) 13 kg
- Stromanschluß Batteriebetrieb (Ladestrom 220 V)
- Batterielaufzeit 2 - 3 Std.
- Ladezeit 12 Std.
- Ballfolge 1,5-10 Sek.
- Höchstgeschwindigkeit 96 km/h
- Flugbahn kurz - lang einstellbar
- Ballart nicht einstellbar
- Streuwinkel 1 Richtung und zufallsbedingt
- Gehäuse Kunststoff
- Fernbedienung keine, An-Aus Schalter

Nr. 42013

Nr. 42017

wie Nr. 42013, jedoch mit Netzanschluß

€ 1.499,00

€ 1.499,00



## Ballwurfmaschine Tennis Tutor

Ist eine batteriebetriebene Ballwurfmaschine. Sie ist transportabel und rollbar wie ein Koffer wenn der Griff ausgezogen ist. Die Ballgeschwindigkeit ist verstellbar von einem leichten Wurfball für Anfänger bis zum High-speed Ball für Fortgeschrittene. Die Flugbahn kann zwischen Netzroller und Lob, regelmäßige Ballfolge und willkürlichen Streuwinkel eingestellt werden.

### Technische Daten:

- Fassungsvermögen: ca. 150 Bälle
- Maße (Höhe x Breite x Tiefe) 31 x 50 x 50 cm (geschlossen)
- Gewicht (m.Batterie) 19 kg
- Stromanschluß Batteriebetrieb (Ladestrom 220 V)
- Batterielaufzeit 2-3 Std.
- Ladezeit 12 Std.
- Ballfolge 1-12 Sek.
- Höchstgeschwindigkeit 136 km/h
- Flugbahn kurz - lang einstellbar
- Ballart nicht einstellbar
- Streuwinkel 1 Richtung und zufallsbedingt
- Gehäuse Kunststoff
- Fernbedienung kabellos ein/aus

Nr. 42012

€ 2.399,00



## Ballwurfmaschine Tennis-Twist

Speziell entwickelt für Kinder. Die Ballwurfmaschine „Tennis-Twist“ ist eine lustige und sehr praktische Einführung in den Tennissport. Die Maschine kann im Tennisclub, Schule, Garten oder in Hobbyräumen im Privatbereich eingesetzt werden. Nach Einschalten schleudert die Tennis Twist Bälle im 5 Sekunden Rhythmus. Die Flugbahn kann von 3 bis ca. 6 m Länge eingestellt werden.

### Technische Daten:

- Fassungsvermögen ca. 28 Bälle
- Maße (Höhe x Breite x Tiefe) 50 x 20 x 20 cm
- Gewicht (m.Batterie) ca. 5 kg
- Stromanschluß Batteriebetrieb
- Batterielaufzeit 6 – 10 Std.
- Ballfolge 5 Sek.
- Höchstgeschwindigkeit 15 km/h
- Flugbahn gerade
- Ballart nicht einstellbar
- Streuwinkel 1 Richtung
- Gehäuse Kunststoff
- Fernbedienung keine An-Aus Schalter

Nr. 42016

€ 339,00

## Universal Tennisball – Sammler

Dieser neue Ballsammelwagen sammelt in kürzester Zeit die über den Platz verteilten Bälle. Der Aufnahmekorb kann leicht abgenommen werden und in den Ballwagen oder in die Ballmaschine gelehrt werden. Die Auffangarme sind einklappbar. Hochwertige Alukonstruktion mit großen Laufrädern. Der Korb kann zum Abspielen der Bälle am Griff eingehakt werden.

Nr. 42076

€ 679,00



# Ballmaschinen – Ballwände



## Ballwurfmaschine Playmate Portable

Hochwertige transportable Ballwurfmaschine mit Aluminiumgehäuse und Batteriebetrieb. Die Ball-Flugbahn ist von flachen Bällen bis zum Lob einstellbar. Sie spielt rechts-mitte-links, Top-Spin und Slice.

### Technische Daten:

• Fassungsvermögen:	ca. 200 Bälle
• Maße (Höhe x Breite x Tiefe)	64 x 56 x 48 cm
• Gewicht	31 kg
• Stromanschluß	Batteriebetrieb (Ladestrom 220 V)
• Batterielaufzeit	6 Std.
• Ladezeit	6 Std.
• Ballfolge	1-10 Sek.
• Höchstgeschwindigkeit	140 km/h
• Flugbahn	kurz-lang einstellbar
• Ballart	Top-Spin und Slice
• Streuwinkel	2 Richtungen rechts-links und zufallsbedingt
• Gehäuse	Alu
• Fernbedienung	kabellos, ein/aus
Nr. 42003	€ 3.599,00



## Ballwurfmaschine Playmate ACE

Die meistverkauften Ballwurfmaschinen der USA. Sehr robust und wartungsfrei. Die Maschine wird mit einer drahtlosen Fernbedienung geliefert. Die Flugbahn ist von flachen Bällen bis zum Lob einstellbar. Sie spielt rechts-mitte-links, Top-Spin und Slice. Praktisch für den Gruppenunterricht durch synchronisierte Schwenkvorrichtung und rasche Ballfolge. Exakte Wurfgenauigkeit und geräuscher Lauf.

### Technische Daten:

• Fassungsvermögen	ca. 200 Bälle
• Maße (Höhe x Breite x Tiefe)	96 x 48 x 87 cm mit Bügel
• Gewicht	33 kg
• Stromanschluß	220 V
• Ballfolge	1-10 Sek.
• Höchstgeschwindigkeit	150 km/h
• Flugbahn	kurz-lang stufenlos verstellbar
• Ballarten	Top-Spin, Slice
• Streuwinkel	3 Richtungen rechts-links-mitte
• Gehäuse	Alu
• Fernbedienung	kabellos ein/aus
Nr. 42034	€ 5.990,00



## Ballwurfmaschine Playmate Smash

Das Highlight der Ballwurfmaschinen. Kann in sieben Richtungen eingestellt werden. Zum Beispiel: rechts, mitte, links, links rechts, rechts, mitte. Sie spielt Top-Spin und Slice, ebenso wie kurz-lang. Die Ballfolge kann stufenlos auf 6-60 Stück Bälle pro Minute eingestellt werden. Ein ideales Gerät für Einzel- oder Gruppentraining. Exakte Wurfgenauigkeit und geräuscharmer Lauf.

### Technische Daten:

• Fassungsvermögen	300 Bälle
• Maße (Höhe x Breite x Tiefe)	96 x 54 x 92 cm mit Bügel
• Gewicht	35 kg
• Stromanschluß	220 V
• Ballfolge	1-10 Sek.
• Höchstgeschwindigkeit	150 km/h
• Flugbahn	kurz-lang, stufenlos verstellbar
• Ballarten	Top-Spin, Slice
• Streuwinkel	7 Richtungen rechts-links-mitte
• Gehäuse	Alu
• Fernbedienung	kabellos ein/aus
Nr. 42032	€ 7.199,00



# Ballmaschinen – Ballwände



## SMASH-BACK Übungswand

Mit dieser Übungswand stellen wir Ihnen ein ausgereiftes Spitzenprodukt vor. Durch die parabolische Spielfläche wird ein punktgenauer Ballrückprall garantiert. Ein Trainingspartner für Anfänger und Fortgeschrittene bis hin zum Profi. Die Wand wird aus Polymer-Beton hergestellt, ist frostsicher und absolut wetterfest. Einen zusätzlichen Schutz gibt die homogen verschweißte grüne Beschichtung. Die weißen Markierungen sind unverwundlich. Die Übungswand wird auf ein bauseits erstelltes Streifenfundament (gem. Einbauplan), mit eingelassenen Ankerschrauben, einfach aufgestellt und verschraubt. Wir liefern diese Wand in den Höhen 2,30 m und 3 m zzgl. Ballfangzaun 1 m. Die Breite kann von Ihnen über die Elementbreite zusammengestellt werden. Es empfiehlt sich eine Spielfläche „Länge“ von mind. 10 m. In Wohngebieten empfehlen wir eine Geräuschdämmung einzubauen, wird bei Typ D nicht benötigt.

- |   |  |
|---|--|
| <b>Typ II E</b><br>Nr. 42060 lfm.         | Einseitig bespielbar, Höhe 2,30 m, ohne Ballzaun, Elementbreite 1,48 m.              |
| <b>Typ II D</b><br>Nr. 42061 lfm.         | Doppelseitig bespielbar, Höhe 2,30 m, ohne Ballzaun, Elementbreite 1,48 m.           |
| <b>Typ I E</b><br>Nr. 42062 lfm.          | Einseitig bespielbar, Höhe 3,00 m, ohne Ballzaun, Elementbreite 1,00 m.              |
| <b>Typ I D</b><br>Nr. 42063 lfm.          | Doppelseitig bespielbar, Höhe 3,00 m, ohne Ballzaun, Elementbreite 1,00 m.           |
| <b>Fanggitter Typ E</b><br>Nr. 42064 lfm. | für einseitig bespielbare Wand. Feuerverzinkter abgewinkelter Ballfangzaun 1 m hoch. |
| <b>Fanggitter Typ D</b><br>Nr. 42065 lfm. | für doppelseitig bespielbare Wand. Feuerverzinkter gerader Ballfangzaun 1 m hoch.    |

**Geräuschdämmung Typ II E** für 2,30 m einseitig bespielbare Wand. Aus Acryl-Beton Fertigplatten, mit Abdeckung und Dämmstoffen.  
Nr. 42066 lfm.

**Geräuschdämmung Typ I E** für 3,00 m einseitig bespielbare Wand, aus Acryl-Beton Fertigplatten, mit Abdeckung und Dämmstoffen.  
Nr. 42067 lfm.

**Seitenverkleidung**  
für Smash-Back Übungswand.  
Nr. 42068 Stück

Alle Preise auf Anfrage



# Ballmaschinen – Ballwände

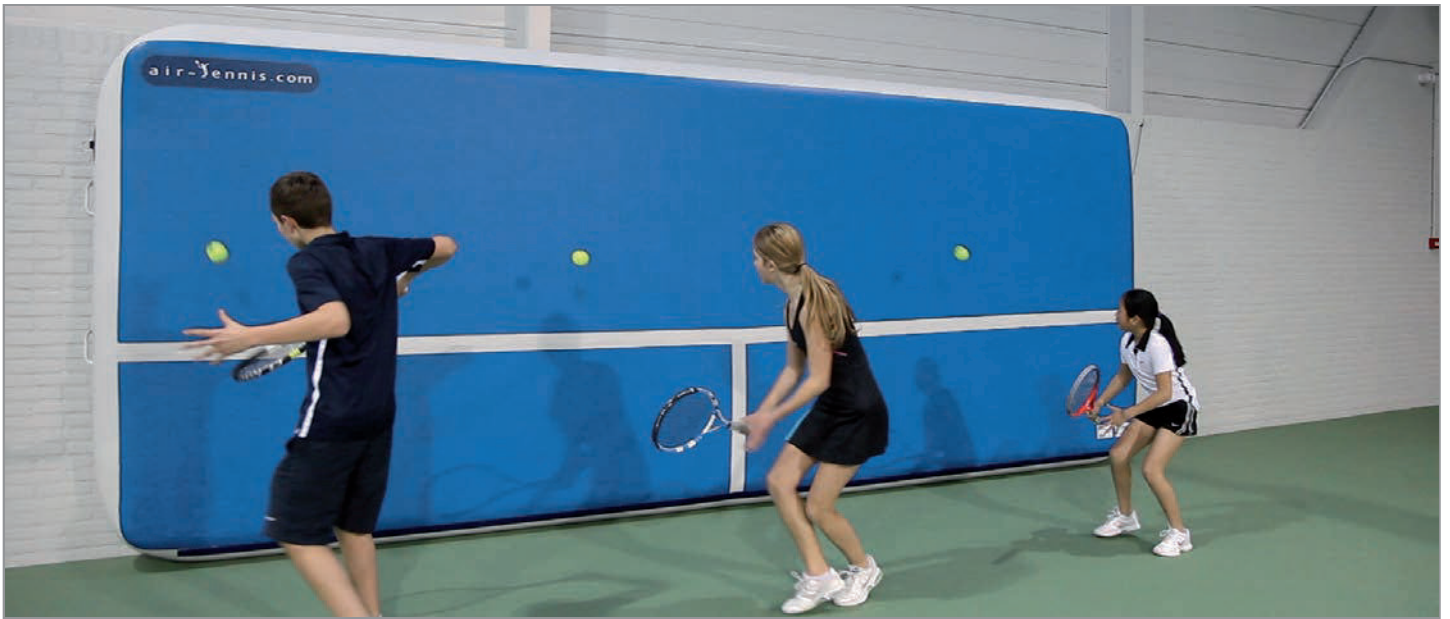

## Ballwand Air-Tennis

Die neuentwickelte Tennisballwand Air-Tennis ist der ideale Trainingspartner für Anfänger bis hin zu Profis. Ob als stationäres oder auch als transportables Trainingsgerät, dieses Produkt ist einzigartig und absolut konkurrenzlos. In einer Tasche verpackt, ist die Wand mühelos transportierbar. Zum Aufstellen wird sie auf dem Boden aufgefaltet und ausgerollt. Durch ein mitgeliefertes Gebläse wird die Tenniswand in Sekundenschnelle mit Luft gefüllt. Das ebenfalls mitgelieferte Luftprüfgerät, dient zur wöchentlichen Kontrolle, dabei wird der optimale Luftdruck geprüft, der auch das Rücksprungverhalten des Balles bestimmt. Die an beiden Seiten angebrachten Halteschlaufen, dienen zur Befestigung an unseren Ständerpaaren oder an Zäunen und Hallenwänden. Der mitgelieferte Bodenschutz wird einfach mit Klettverschluss an der Unterseite der Wand befestigt. Sie kann ebenso in Sekundenschnelle entleert werden, in dem das Gebläse einfach umgestellt wird. Die beidseitig bespielbare Ballwand Air-Tennis mit Orientierungslinien in Netzhöhe wurde von Internationalen Trainern getestet und ausgezeichnet.



### Ballwand Air-Tennis 3 m

300 x 180 cm  
Nr. 42020

Stück € 1.649,00

### Ballwand Air-Tennis 4 m

400 x 180 cm  
Nr. 42021

Stück € 1.979,00

### Ballwand Air-Tennis 5 m

500 x 180 cm  
Nr. 42022

Stück € 2.419,00

### Ballwand Air-Tennis 6 m

600 x 180 cm  
Nr. 42023

Stück € 2.859,00

### Ballwand Air-Tennis Set

300 x 180 cm kompl. mit Ständer.  
Nr. 42025

Stück € 1.999,00

Der informative Anwendungsfilm und die Aufbauanleitung zum Download, gleich hier.



Anwendung



Aufbau



### Ständerpaar

Nr. 42024 Stück € 499,00

# Ballmaschinen – Ballwände



## Tennistrainingswand ROOBAK

Durch die verstellbare Netzspannung, sowie die verschiedenen Winkeleinstellungen sind Grundschnitte und Flugbälle bis auf 10 m möglich.

**Technische Daten** – Die Roobak-Ballschlagwand besteht aus:

- pulverbeschichteten Stahlrohren
- UV-beständigen Kunststoffclips
- Spezial Nylonnetz
- Gesamtgewicht 6 kg
- Größe ca. 1,50 x 1,50 m

Komplett verpackt mit Montage- und Spielanleitung.

Nr. 45010 hot pink

Stück € 125,00

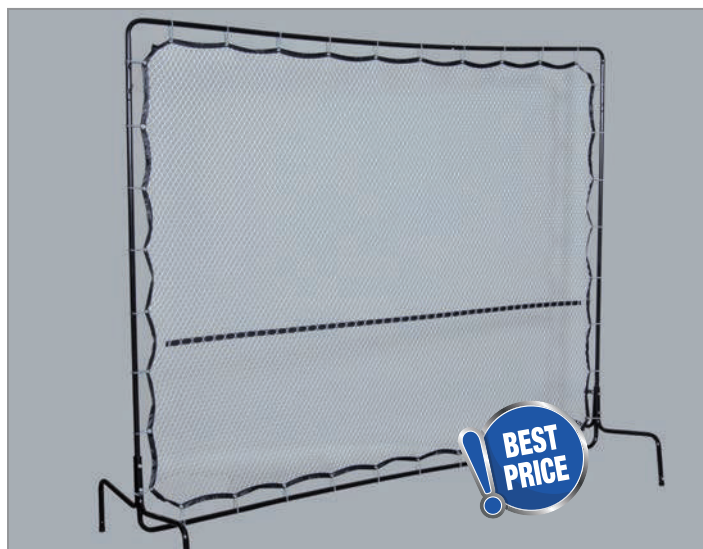

## Tennis-Netztrainingswand BIG

Der Tennistrainer, der Ihnen immer zur Verfügung steht. Die transportable Netzwand aus lackiertem Stahlrohr, einschließlich Haken, Federn und Netz. Verschiedene Schlagvarianten möglich. Maße: 2,80 x 2,20 m.

Nr. 42040

Stück € 189,00

### Ersatznetz

2,60 x 2,0 m.

Nr. 42041

Stück € 89,00

### Ersatzfedern

Nr. 42037

Satz € 47,00



## SpeedTrac - Sportradar

Dieses einfache Geschwindigkeitsmeßgerät kann im Tennisunterricht problemlos eingesetzt werden.

Die erreichte Ballgeschwindigkeit aller Schläge wird in Sekundenschnelle angezeigt.

### Produktmerkmale:

- Geschwindigkeitsanzeige bis zu 199 km/h oder 150 Meilen/h
- Helle, von weitem erkennbare 3-stellige LED-Anzeige
- Weitwinkelerfassung (40' Breite und 60' Höhe) des ankommenden Balles
- Batteriebetrieb (6 x 1,5 Volt Batterien)
- 3-fach verstellbare Standhalterung
- Automatische Abschaltfunktion nach ca. 5 Minuten zur Batterieschonung

Maße: L x H x B / 16,5 cm x 17,8 cm x 5,8 cm

Nr. 43000 Stück € 249,00

### Adapter für SpeedTrac

Nr. 43001 Stück € 14,90

### Stativ für SpeedTrac

Nr. 43002 Stück € 29,90



## Multi Sport Radar

Das neue Multi-Geschwindigkeit-Messgerät kann im Tennis, Golf, Fußball und vielen anderen Ballsportarten eingesetzt werden. Die Geschwindigkeit wird in Sekundenschnelle angezeigt.

### Produktmerkmale:

- Geschwindigkeitsanzeige von 5 bis 199 km/h oder 3 bis 150 Meilen/h
- Messabstand von 1-12 m
- 3-stellige LED-Anzeige mit 55 mm hohen Zahlen
- Voice-Ansage der angezeigten Zahlen einstellbar
- Durchschnittliche Haltbarkeit der Batterien ohne Voice ca. 50 Std., mit Voice ca. 30 Std.
- Automatische Abschaltfunktion zur Schonung der Batterien
- Es werden 5 Batterien AA benötigt. (Nicht im Lieferumfang enthalten).
- Passend für alle Stativ

Maße: L x H x B / 18 cm x 15 cm x 12 cm  
Nr. 43003 Stück € 149,00

### Stativ für Multi Sport Radar

Nr. 43002 Stück € 29,90



# Ballsammler – Bälle



## Ball Catcher

Das neue Ballfangnetz schließt die Verletzungsgefahr durch im Spielfeld liegende Tennisbälle aus. Ob bei Kinder-, Gruppen-, oder Einzeltraining, beim Einsatz von Ballwurfmaschinen, verhindert dieses Ballfangnetz das in den Platz rollen von Tennisbällen. Einfaches und schnelles Einsammeln der Bälle spart zusätzlich Zeit.

Nr. 40569

Stück € 159,00

### Kurzanleitung

- Netz auseinander rollen
- mit den Expandern die Ösen verbinden
- das Netz mit zwei Personen gespannt über die Tennisnetzpfosten stülpen
- dabei muss der untere Expander bis zum Boden, der obere ca 40 cm über dem Boden fixiert werden
- jetzt werden die Abstandhalter durch das Tennisnetz auf gleicher Höhe angebracht

Hier gleich ganz bequem den Anwendungsfilm downloaden

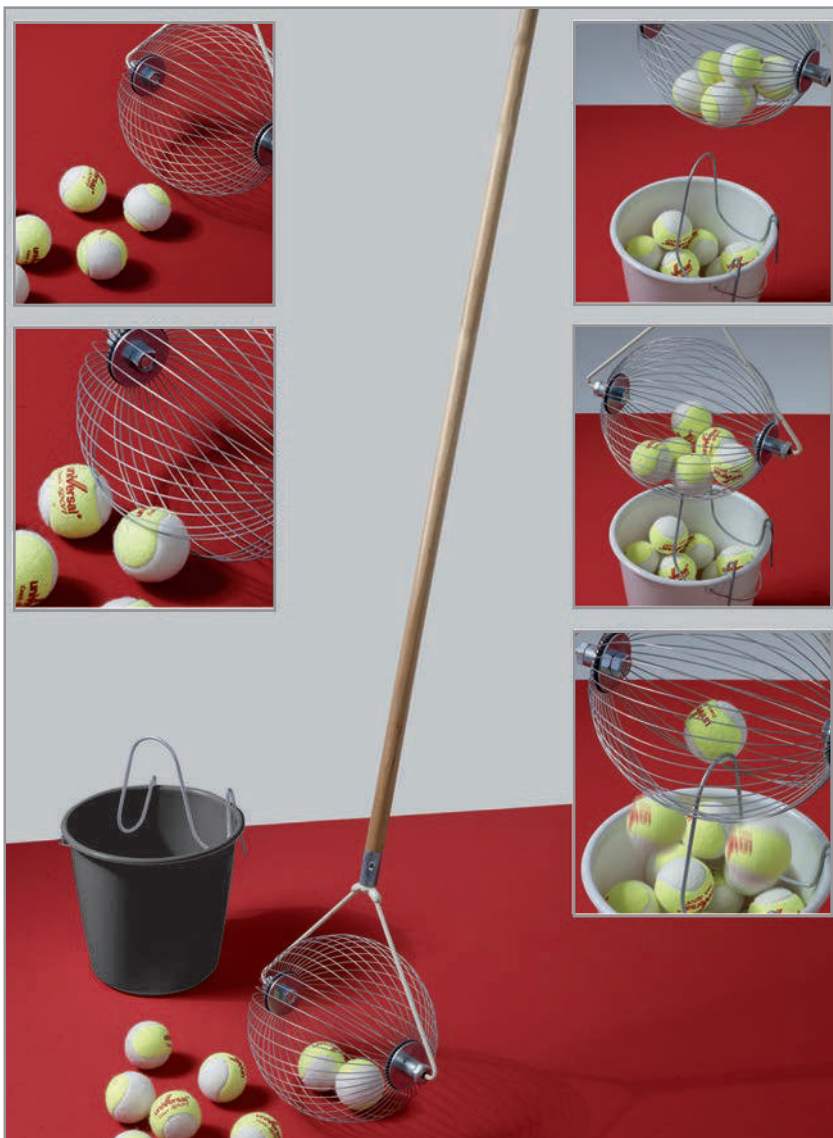
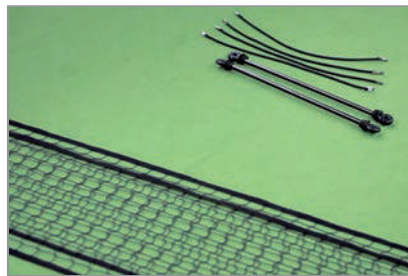
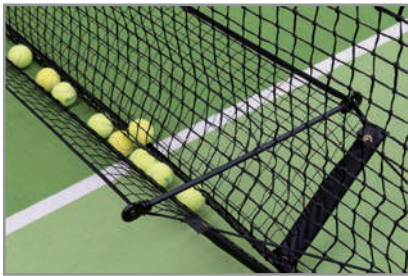

## Tennisball Catcher Wizard

Blitzschnell sind alle Bälle weg vom Platz und im Eimer. Der schnellste Tennisball Sammler auf dem Markt, eine Weltneuheit. Da macht das Aufsammeln der Tennisbälle richtig Spaß. Bälle einfach "aufrollen", in den Balleimer entleeren und schon kann es wieder losgehen. Fassungsvermögen 25 Bälle.

Lieferumfang: Sammler mit Stiel, schwarzer Eimer und Gabel zum Aufdrücken der Stäbe.

Nr. 42089

Stück € 119,00



## Tennisball-Kescher

Die ideale Trainingshilfe sowohl für das Anfänger-, als auch für das Kindertraining. Optimales Bewußt machen des Treffpunkts, insbesondere beim Volley-Spiel.

Nr. 42082

Stück € 29,00

# Ballsammler – Bälle

## clax® Ballwagen

Diese absolute Neuentwicklung ist für jeden Tennistrainer unentbehrlich. Durch die Verwendung von Aluminium und hochwertigen Kunststoffen ist eine lange Lebensdauer gewährleistet. Müheloses Bewegen durch kugelgelagerte Leichtlaufräder mit Feststellbremse. Blitzschnelles Zusammenklappen durch einen Tastendruck. Platzsparende Aufbewahrung in jedem Kofferraum. Eine 46 Ltr. Klappbox für ca. 120 Tennisbälle gehört zum Lieferumfang. Auch handelsübliche 32 oder 46 Ltr. Boxen können verwendet werden. Die Boxen können sowohl auf dem oberen als auch auf dem unteren Ablageblech transportiert werden. clax® erhielt die Auszeichnung „Produkt des Jahres 2001“ vom Fachverband Kunststoff. Belastbarkeit oben: 20 kg, Belastbarkeit unten 40 kg. Aufstellmaße (BxHxT): 55 x 103 x 89 cm, Zusammengeklappt (BxHxT) 55 x 71 x 18 cm. Korbhöhe 85 cm, Korbgröße (LxBxH) 60 x 34 x 26 cm, Fassungsvermögen 120 Bälle, Gewicht 10 kg.

Nr. 26000

Stück € 229,00

## Klappkorb

Nr. 26001

Stück € 19,00



## Ballwagen Court Royal

Sehr stabiler Ballwagen, leicht fahrbar durch große Umlenkrollen. Großer Ballkorb sowie extra Ablagekorb. Das Gestänge ist verchromt. Die Körbe sind wieder verschließbare Deckel, ohne Schloss, sind schwarz pulverbeschichtet. Korbhöhe 95 cm, Korbgröße (LxBxH) 60 x 49 x 36 cm, Fassungsvermögen 330 Bälle, Gewicht: 10 kg

Nr. 43021

Stück € 179,00



## JOWO Tennis-Caddy

Der ideale Partner des professionellen Tennistrainers. 3fache Höhenverstellung, einfache und schnelle Handhabung beim Transport. Kompl. klappbar, abschließbarer Gitterdeckel. Stabile, witterungsbeständige Bauweise. Korbhöhe von 90 cm – 104 cm verstellbar. Korbgröße (LxBxH) 56 x 41 x 30 cm, Fassungsvermögen 200 Bälle, Gewicht: 9,6 kg

Nr. 42087

Stück € 169,00

# Ballsammler – Bälle



## Ballkorb Court Royal

Der meistverkaufte Ballkorb, 30 Jahre bewährt. Sehr stabiler, verchromter Ballkorb, zum Sammeln von Bällen, ohne Bücken, sowie zum Aufstellen durch Klappbügel, verschließbarer Deckel ohne Schloß. Aufstellhöhe 88 cm, Fassungsvermögen 60 Bälle, Gewicht 2,8 kg.  
Nr. 42080

Stück € 54,90



## Ballröhre Court Royal

Vorbei mit dem lästigen Bücken. Die praktische Ballröhre einfach auf die am Boden liegenden Bälle drücken und schon gelangen diese ins Innere der Röhre. Zum Entleeren einfach den Deckel auf der anderen Seite öffnen. Länge 120 cm, Fassungsvermögen 17 Bälle, Gewicht 0,8 kg.  
Nr. 42053

Stück € 16,90



## Ballkorb Deluxe

Drahtkorb verchromt, zum Bälle sammeln, ohne Bücken, sowie zum Aufstellen durch Klappbügel. Verschließbarer Deckel, stabile Ausführung. Aufstellhöhe 85 cm. Fassungsvermögen 60 Bälle, Gewicht 2,6 kg.  
Nr. 43020

Stück € 44,90



## Ballkorb Professional

Stabiler Drahtkorb mit Spezial Kunststoffbeschichtung. Zum Bälle sammeln und zum Aufstellen. Super Arretier-Mechanismus. Sehr guter Stand. Räder zum einfacheren Transport. Klappdeckel zum Verschließen des Korbes. Aufstellhöhe 90 cm. Fassungsvermögen 60 Bälle, Gewicht 3,0 kg.  
Nr. 42081

Stück € 99,00



## Ballkorb Kunststoff

Stabiler Kunststoffballkorb mit Rollen, langen Bügeln, die auf beiden Seiten einrasten, zum Aufstellen und Tragen des Ballkorbs. Aufstellhöhe: 80 cm, Fassungsvermögen 75 Bälle, Gewicht 1,9 kg.  
Nr. 42073

Stück € 39,90

# Tennisbälle



**Tennisball Balls unlimited Code Black**  
Kombination aus Naturkautschuk und gewobenem englischen playnes Filz. Der Spitzen Turnierball in unserem Sortiment garantiert ein Höchstmaß an Performance und Haltbarkeit. Deutlich preiswerter als vergleichbare Markenbälle. ITF approved Turnierqualität.  
Nr. 46014 4er Dose € 5,50



**Tennisball Balls Unlimited Cod Red**  
Kombination aus Naturkautschuk und gewobenem TTI-Filz. Dieser Turnierball garantiert ein Höchstmaß an Performance und Haltbarkeit. Ein super Spielverhalten und ein Hervorragendes Preis-Leistungs-Verhältnis. ITF approved Turnierqualität.  
Nr. 42093 4er Dose € 5,00



**Tennisball TYGER X-Force**  
Kombination aus Naturkautschuk und gewobenem Hightech -Filz. Dieser Top-Turnierball garantiert ein Höchstmaß an Performance und ist extrem langlebig. Der Spitzen Ball ist ITF zugelassen.  
Nr. 46009 4er Dose € 6,95



**Tennisball Balls unlimited Code 60er Beutel**  
Hochwertig gewobener thailändischer TTI-Filz. Druckloser, langlebiger Tennisball für Trainingszwecke. Für Ballmaschinen geeignet.  
Nr. 42092 60er Beutel € 75,00



**Tennisball Court Royal Coach 60er Beutel**  
Hochwertig gewobener Nadelfilz, mit einem super Preis-Leistungs-Verhältnis, sehr beliebt bei Trainern, ausgezeichnete Haltbarkeit. Für Ballmaschinen geeignet.  
Nr. 42091 60er Beutel € 69,00



**Tennisball Universal Sport Coach 60er Beutel**  
Hochwertig gewobener englischer TTI-Filz. Druckloser Tennisball in Turnierqualität. Die dauerhafte Elastizität des drucklosen Ballkerns garantiert extrem lange Haltbarkeit. Für Ballmaschinen besonders geeignet.  
Nr. 42090 60er Beutel € 75,00



**BIMBI Easy Stage 2 60er Beutel**  
Hochwertig gewobener Flex-Filz. 40% langsamer und 20% leichter als normale Tennisbälle. Über Jahre im Kleinfeld-Tennis-Championat eingesetzt, nach ITF. Gewicht ca. 43 g.  
Nr. 46002 60er Beutel € 75,00

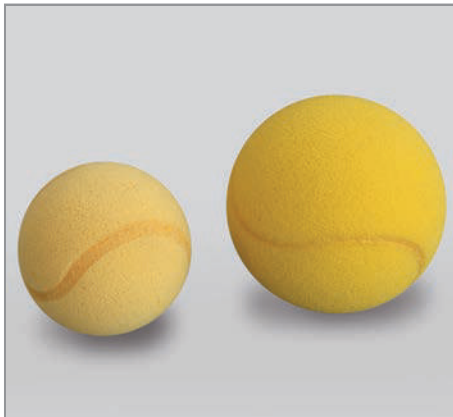

**Schaumstoffbälle**  
Aus PU-Schaum, ideal für den Einstieg ins Tennis. Langsames Spiel ermöglicht gute Bewegungsabläufe.  
Nr. 20846 Ø 70 mm Stück € 1,90  
Nr. 20844 Ø 90 mm Stück € 2,90



**Fun Ball**  
Der Fun Ball springt nach dem Aufprall in alle Richtungen. Ideal um die Reaktion zu trainieren. Der härtere Ball ist bedeutend schneller als die weiche Ausführung.  
Nr. 42095 7 cm weich Stück € 5,50  
Nr. 420951 7 cm hart Stück € 5,50  
Nr. 420952 10 cm weich Stück € 7,50  
Nr. 420953 10 cm hart Stück € 7,50

# Kinder-Tennis



## Kleinfeld-Tennisanlage Bimbi

Diese praktische Anlage wurde bei der Kleinfeldtennisaktion des DTB eingesetzt und hat sich bestens bewährt. Schneller einfacher Aufbau. Standsicherheit durch breite StehfüÙe. Optimale Netzspannung durch Selbstspannsystem. Platzsparende Aufbewahrung in praktischer Tasche.

Offizielles DTB-MaÙ 6,10 x 0,85 m. Gewicht ca. 6,5 kg.

Nr. 40488

Stück € 185,00

**Ersatznetz 610 mit seitlichen Einschublaschen**, Maß: 6,10 x 0,85 m.

Nr. 40489

Stück € 55,00

**Tasche**

Nr. 40503

Stück € 31,00

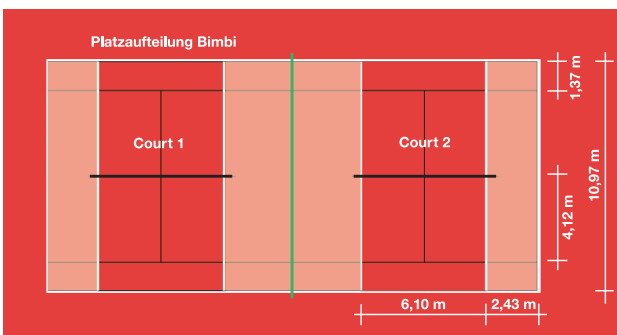

## Markierungswagen für Tennis

Neu für Midi-Tennis entwickelt  
Streubreite ca. 50 mm.

Nr. 45005      Stück € 198,00

## Kreide für Tennisplätze

Eimer 5 kg.

Nr. 45009      Eimer € 8,90



# Kinder-Tennis



## Bimbi Club Paket II

Bestehend aus: 1 Stück Kleinfeldanlagen Bimbi, 4 Kindertennisschlägern (63 cm) Bimbi und 1 Bimbi Easy Set mit je 16 Bällen in einer Sammelröhre.  
Nr. 46033

Set € 249,00



## Bimbi Schultennis Paket II

Bestehend aus: 2 Stück Kleinfeldanlagen Bimbi, 16 Kindertennisschlägern (4x53 mm, 6x58 mm, 6x63 mm) Bimbi und 2 Bimbi Easy Set mit je 16 Bällen in einer Sammelröhre.  
Nr. 46031

Set € 649,00

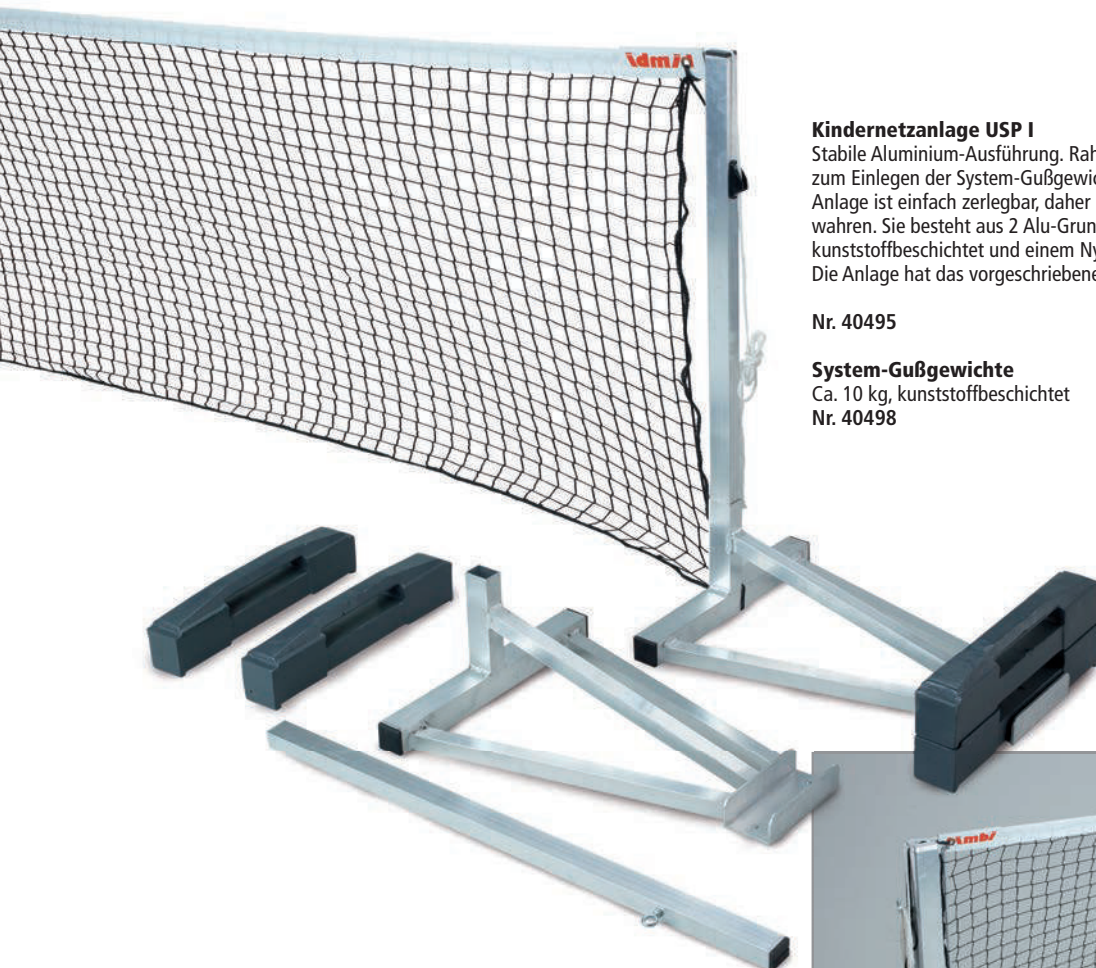

## Kindernetzanlage USP I

Stabile Aluminium-Ausführung. Rahmengestell mit bodenschonendem Gummi- U-Profil zum Einlegen der System-Gußgewichte. Netzpfosten aus Alu mit Schnellspanner. Die Anlage ist einfach zerlegbar, daher leicht zu transportieren und platzsparend aufzubewahren. Sie besteht aus 2 Alu-Grundgestellen, 2 Netzpfosten, 4 System-Gußgewichten kunststoffbeschichtet und einem Nylon-Kindernetz. Das Gesamtgewicht ist ca. 45 kg. Die Anlage hat das vorgeschriebene Aufbaumaß von 6,10 x 0,85 m.

Nr. 40495

Stück € 399,00

## System-Gußgewichte

Ca. 10 kg, kunststoffbeschichtet  
Nr. 40498

Stück € 39,00

## Kindernetzanlage Alu freistehend

Superstabile Aluminiumanlage aus 50 x 50 mm Alu-Rohr, Schnellspanner aus Kunststoff, Alu- Netzhaltestangen, sowie einem Nylon-Kindertennisset. Leichter Transport, 2-teilig je 3,05 m. Die Anlage hat das vorgeschriebene Aufbaumaß von 6,10 x 0,85 m.  
Nr. 40491

Stück € 399,00

## Kindernetzanlage Alu fahrbar

Wie vor, jedoch fahrbar mit 6 Spezialrollen.  
Nr. 40493

Stück € 475,00

## Kindertennisset Nylon

6,10 x 0,85 m  
Nr. 40564

Stück € 46,00



# Kinder-Tennis

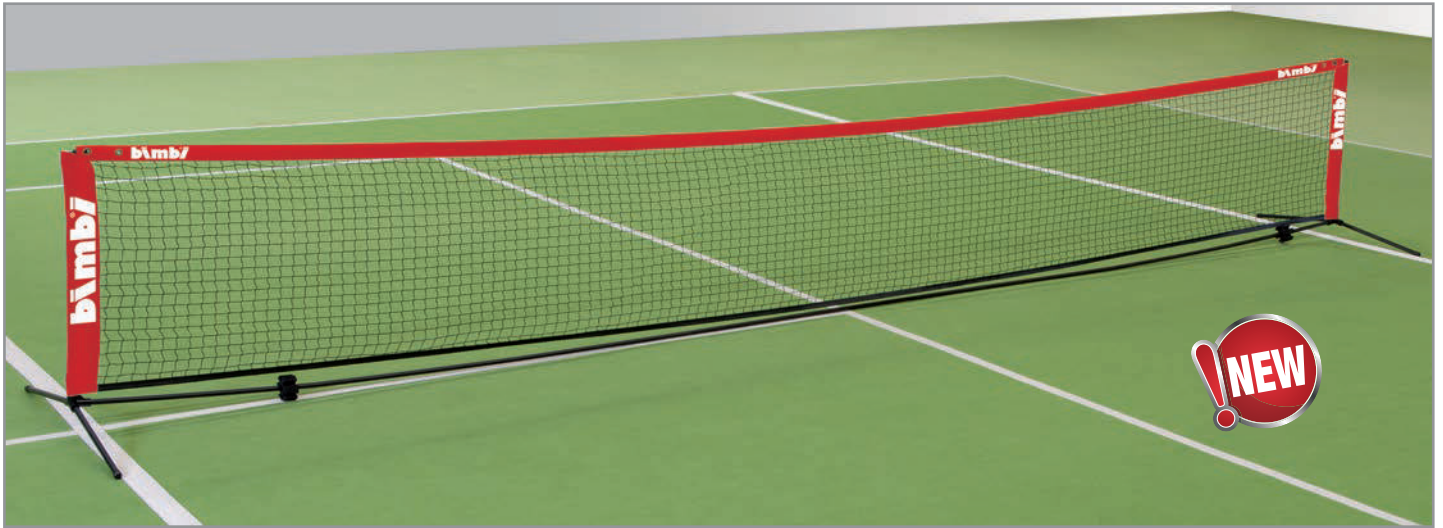

## Kleinfeldnetz Bimbi 6,10 m

Die Netzanlage kann sehr schnell durch ein praktisches Verbindungssystem auf- und abgebaut werden. Das Netz wird einfach über die beiden Pfosten gestülpt. Netzspannung 5 fach verstellbar, kompl. mit Aufbewahrungstasche.

Größe: 6,10 x 0,85 m.

Nr. 40506

Stück € 89,90

## Ersatznetz für Bimbi 6,10 m

Nr. 40509

Stück € 39,50

## Ersatznetz für Bimbi 3 m

Nr. 40501

Stück € 29,50

## Kleinfeldnetz Bimbi 3 m

Die Netzanlage kann sehr schnell durch ein praktisches Verbindungssystem auf- und abgebaut werden. Das Netz wird einfach über die beiden Pfosten gestülpt. Netzspannung 5 fach verstellbar. Kompl. mit Aufbewahrungstasche. Größe: 3 x 0,85 m.

Nr. 40500

Stück € 69,90



## Kleinfeldnetz Bimbi Street Set 3 m

Wie Kleinfeldnetz Bimbi 3 m, jedoch mit 2 Topspin Tennisschlägern 60 cm und 6 Bimbi Easy Bällen.

Nr. 40512

Stück € 139,00



## Kleinfeldnetz Bimbi School Set 6,10 m

Wie Kleinfeldnetz Bimbi 6,10 m, jedoch mit 4 Topspin Tennisschlägern 60 cm und 12 Bimbi Easy Bällen.

Nr. 40510

Stück € 159,00

# Kinder-Tennis



## Jugendlinie Stage 2

Gummilinen für das originale Stage 2 - Spielfeld: 2 Seitenlinien 3 cm, 2 Grundlinien 4 cm breit. Farbe weiß. Gute UV-Beständigkeit. Inkl. Befestigungsnägel und Aufbauplan. Originallänge 17,83 x 6,17 (Single) bzw. 8,23 m (Doppel).  
Nr. 45001

Set € 49,90



## Jugendlinie Stage 3

Gummilinen für min. 2 originale Stage 3 - Spielfelder. 4 Linien á 6,60 m (dehnbar auf 11 m) Farbe weiß. Gute UV-Beständigkeit. Inkl. Befestigungsnägel und Aufbauplan. Es werden die Linien des Tennisplatzes mit einbezogen.  
Nr. 45002

Set € 49,90



## Markierungslinien für Kindertennis

Die neue Markierung für Kleinfeldtennis. Aus schwerem, rutscharmen und unverwüstem PVC. Durch das hohe Eigengewicht liegt die Linie stolpersicher, mit guter Bodenhaftung, ohne Befestigung, auf dem Platz. Zusätzliche Befestigungsmöglichkeit durch Lochstanzungen an beiden Linienenden. Markierungsset bestehend aus 2 Rollen, 11 m lang und 8 cm breit.  
Nr. 45000 weiß

Satz € 99,00



## Begrenzungslinie Top Spin

Schwere PVC Linie gelb zur Mid-Court Abgrenzung. 2 Rollen 11 m lang und 4 cm breit.  
Nr. 45003

Satz € 49,90



## Bodenmarkierung Street

Aus hochwertigem PVC, für alle Bodenbeläge geeignet. 4 Ecken und 12 Linien.  
Nr. 45006

Satz € 39,90



## Bodenmarkierung Court

Aus hochwertigem PVC, für alle Bodenbeläge geeignet. 8 Ecken, 12 Linien und 8 Kreise.  
Nr. 45007

Satz € 69,00



Die Noppen auf der Unterseite verhindern das Wegrutschen

## Bodenmarkierung Kreis

Aus hochwertigem PVC, für alle Bodenbeläge geeignet. 10 er Set gelb  
Nr. 46044

Satz € 24,00

## Bodenmarkierung Linie

Aus hochwertigem PVC, für alle Bodenbeläge geeignet. 10 er Set gelb  
Nr. 46040

Satz € 24,00

## Bodenmarkierung Ecke

Aus hochwertigem PVC, für alle Bodenbeläge geeignet. 10 er Set gelb  
Nr. 46042

Satz € 24,00



# Kinder-Tennis

**NEW**



**Tennisball  
Balls unlimited Stage 1  
12er Set**  
Hochwertig gewobener Flex-Filz. 25% langsamer und 10% leichter als normale Tennisbälle. ITF approved.  
Nr. 45080 12er Set € 16,00

**NEW**



**Tennisball  
Balls unlimited Stage 2  
12er Set**  
Hochwertig gewobener Flex-Filz. 40% langsamer und 20% leichter als normale Tennisbälle. ITF approved.  
Nr. 45081 12er Set € 16,00

**TOP  
SELLER**



**Tennisball  
BIMBI Easy Stage 2  
12er Beutel**  
Hochwertig gewobener Flex-Filz. 40% langsamer und 20% leichter als normale Tennisbälle. Über Jahre im Kleinfeld-Tennis-Championat eingesetzt, nach ITF.  
Ein absolutes Spitzenprodukt.  
Nr. 460020 12er Set € 15,00

**NEW**



**Tennisball  
Balls unlimited Stage 3  
12er Set**  
Hochwertig gewobener Flex-Filz. 6% grösser und 20% leichter als normale Tennisbälle. ITF approved.  
Nr. 45082 12er Set € 16,00



**Schaumstoffball Stage 3 12er Set**  
Weicher Schaumstoffball speziell für den Einstieg in das Kleinfeld und Maxifeld entwickelt. Deutlich grösser als Stage 1+2 Bälle, langsames Sprung- und Flugverhalten.  
Nr. 42096 12er Set € 39,90



**Kindertennisschläger Stage 1**  
Der perfekte Schläger für den Nachwuchs zwischen 8 und 12 Jahren!  
Für Full-Court.  
Länge 64 cm, Gewicht 220 g.  
Nr. 45075 Stück € 16,00



**Kindertennisschläger Stage 2**  
Der perfekte Schläger für den Nachwuchs zwischen 7 und 11 Jahren!  
Für Mid-Court.  
Länge 60 cm, Gewicht 200 g.  
Nr. 45073 Stück € 16,00



**Kindertennisschläger Stage 3**  
Der perfekte Schläger für den Nachwuchs zwischen 5 und 8 Jahren.  
Für Mini-Court.  
Länge 54 cm, Gewicht 180g.  
Nr. 45072 Stück € 16,00



**Kindertennisschläger Stage 4**  
Der perfekte Schläger für den Nachwuchs zwischen 3 und 5 Jahren.  
Für Mini-Court.  
Länge 48 cm, Gewicht 170 g.  
Nr. 45071 Stück € 16,00



**Kindertennisschläger Stage 5**  
Der perfekte Schläger für den Nachwuchs unter 3 Jahren.  
Für Mini-Court.  
Länge 43 cm, Gewicht 150 g.  
Nr. 45074 Stück € 16,00

# Übungshilfen



**Topcombat Set 1** Geschwindigkeits- und Konditionspaket  
 Das Set beinhaltet: 3 Hürden á 6" • 3 Hürden á 9" • 2 Koordinationsleitern • 1 Reaktionsball groß • 1 Reaktionsball klein • Speed Gurt Pro • Leg Toner 2 kg Medizinball  
 4 Markierungs-Ecken • 10 Markierungs-Linien • 9 Markierungs-Kreise  
 Nr. 43005 Satz € 179,00



**Topcombat Set 2** Konditions- und Mobilitätspaket  
 Das Set beinhaltet: 2 Koordinationsleitern á 4 m • 2 Hürden á 6" • 2 Hürden á 9" • 2 Hürden á 12" • 1 Fallschirm • 1 Speed Gurt • Speed Resistor • 1 Reaktions Ball  
 10 Markierungsschreiben  
 Nr. 43007 Satz € 179,00



**Topcombat Set 3** Kraftpaket  
 Das Set beinhaltet: 1 x Fallschirm • 1 x Pro Leg Toner • 1 x Speed Gurt • 1 x Speed Resistor • 1 x Multi Jumper • 1 x Pro Jumper • 1 x Pro Leg Strength Tube  
 1 x Pro Power Tube 1 x Reaktions Ball  
 Nr. 43006 Satz € 179,00



**Konditionspaket**  
 Dieses Paket besteht aus praktischen Hilfsmitteln zur Verbesserung der Kondition und Reaktionsfähigkeit.  
 Lieferumfang: 1 Konditionsleiter 8 m, 2 Springseile 3 m orange, 2 Springseile 3 m gelb, 12 Markierungsscheiben, 2 Medizinbälle 2 kg, 2 Harte Fun-Bälle, 2 Weiche Fun-Bälle  
 Nr. 42050 Set € 111,00



**Hürden Set**  
 6 Hürden in der Höhe verstellbar auf 20 cm und 33 cm. Breite 44 cm, inkl. Tasche.  
 Nr. 21560 Set € 49,00



**Springseil**  
 Farbiges Kunststoffseil mit stabilen Griffen.

Nr. 565	rot	230 cm	Stück	€	5,65
Nr. 567	gelb	240 cm	Stück	€	5,65
Nr. 568	grün	250 cm	Stück	€	5,65
Nr. 569	blau	260 cm	Stück	€	5,65

# Übungshilfen



## Markierungsteller

Aus weichem PVC Durchmesser 19 cm hoch 5 cm, 50 Stück in 5 Farben zu je 10 Stück.  
Nr. 20454 50er Satz € 24,50



## Markierungs Marker

Ideal zum Markieren im Training. Weiche Halbkugeln mit 20 cm Ø in 4 Farben sortiert,  
9 cm hoch. 40 Stück auf Haltestab.  
Nr. 20351 Satz € 39,90

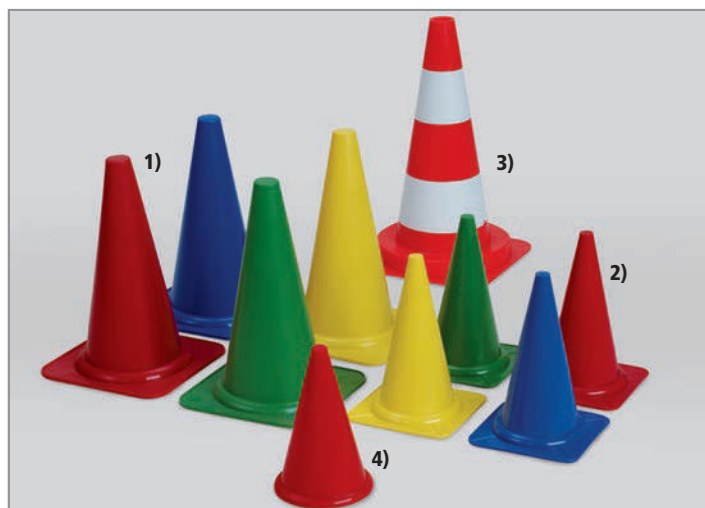

## 1) Markierungskegel 40

Aus Kunststoff, 40 cm hoch, für vielseitige Verwendung.  
Nr. 20392 rot, Nr. 20393 gelb, Nr. 20395 grün, Nr. 20396 blau Stück € 4,60

## 2) Markierungskegel 28

Wie vor, jedoch 28 cm hoch  
Nr. 20373 rot, Nr. 20374 gelb, Nr. 20375 grün, Nr. 20376 blau Stück € 2,80

## 3) Markierungskegel 50

Aus schwerem, zähelastischem Kunststoff, rote Tagesleuchtfarbe mit weißem Streifen.  
Nr. 20390 50 cm hoch Stück € 14,00

## 4) Markierungskegel 23

Aus rotem Kunststoff, 23 cm hoch.  
Nr. 20377 Stück € 2,50

## Klebezahl

1- oder 2-stellige Zahl schwarz auf weißem Grund. 10 cm hoch zum Bekleben der Kegel.  
Nr. 20388 Stück € 1,50



## Hockey Set

Mit 2 klappbaren Toren in einer Aufbewahrungstasche, sowie 2 mal 6 bruchsicheren  
Schlägern und 4 Bällen.  
Nr. 34005 Satz € 169,00



## Kordinationsleiter

Bestens geeignet zur Schulung der Beinarbeit im Tennis. Keine Verletzungsgefahr  
durch flache Leisten für das Koordinations- und Konditionstraining mit Spaß. Für alle  
Bodenbeläge geeignet, sehr robuste Ausführung.  
Maße: Länge 8 m, Breite 50 cm, Abstände 45 cm, inkl. Tasche.  
Nr. 42045 Stück € 39,90

# Übungshilfen



## Medizinbälle

aus Gummi mit griffiger Oberfläche und Nadelventil.

Nr. 22023	1000 g	Stück	€	18,00
Nr. 22025	2000 g	Stück	€	28,00
Nr. 22026	3000 g	Stück	€	35,00
Nr. 22027	4000 g	Stück	€	44,00
Nr. 22028	5000 g	Stück	€	49,00



## Trainingshilfen

Die **Übungshilfe/Trainingshilfe** für alle Sportarten, bietet ein geschlossenes Trainingssystem mit unbegrenzten Verwendungsmöglichkeiten. Dem Einfallsreichtum von Trainern und Trainierenden sind keine Grenzen gesetzt. Die Übungshilfe ist vom Schulsport über Basistraining bis hin zum Hochleistungssport einsetzbar. Der Standfuß wird ungefüllt geliefert, um die Frachtkosten zu minimieren. Er ist füllbar mit Sand oder anderen trockenen Materialien. Der Verschluss wird nach der Füllung einfach in die bruchsichere und schlagfeste Kunststoffhalbkugel eingedrückt. Der Standfuß hat so einen optimalen Stand, ist aber auch ungefüllt einsetzbar.

Die Stangen werden aus hochwertigem elastischen Kunststoff hergestellt. Sie können in den Standfuß eingesteckt oder als Querlatte verwendet werden. Das neu entwickelte Kunststoffgelenk kann in jede beliebige Position verstellt werden. Die Stangen können lose aufgelegt oder fest eingeklemmt werden. Die Einsatzgebiete sind grenzenlos: Von Tennis über Fußball, Handball, Basketball, Leichtathletik bis hin zum Autosport. Der komplette Satz Trainingshilfe besteht aus: 2 Standfüßen, 3 Stangen ca. 1,60 m lang, 2 Vollkunststoffgelenken.

Nr. 20315	Satz	€	32,00
Nr. 20316	5 Satz	€	145,00

## Standfuß Kunststoffhalbkugel

Nr. 20317	Stück	€	9,70
-----------	-------	---	------

## Stange ca. 1,60 m lang

Nr. 20318	Stück	€	7,00
-----------	-------	---	------



## Slalomstangen

Aus hochwertigem elastischen Kunststoff.H 160 cm.Erhältlich in den Farben gelb und rot, mit Metallspitze 10 cm. Ideal für den Slalomlauf und als Abgrenzung.

Nr. 20320	rot	Stück	€	7,40
Nr. 20321	gelb	Stück	€	7,40

## Slalomstangen Set

Bestehend aus 5 roten und 5 gelben Stangen in praktischer Tasche.

Nr. 20325	Set	€	65,00
-----------	-----	---	-------



# Belegungssysteme



Schaukasten 41920



Schaukasten 41930



Schaukasten 41933

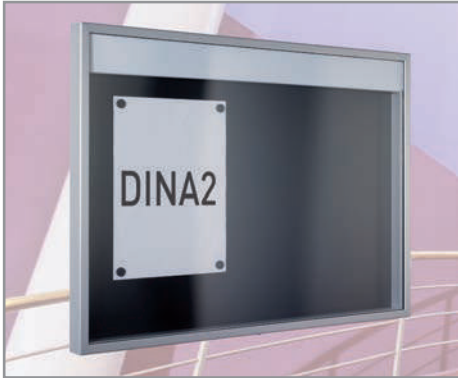

Schaukasten 41940



Schaukästen Typ 41940 in Ständerrahmen II



Details:  
Aufhaltevorrückung, Schloss,  
Aufhängung in Ständerrahmen I

## Schaukasten TMD 95

Für den Außen- und Inneneinsatz geeignet, absolut wetterfeste Ausführung. Hergestellt aus hochwertigen, verwindungsfreien Aluminiumprofilen, mit einer Bautiefe von 95 mm. Die Oberfläche ist silbermatt (E6-EV1) eloxiert. Neueste Fertigungsverfahren und modernste Verarbeitungsmaschinen, sowie technisches Know How sind die Grundlage für dieses Qualitätsprodukt.

### Grundgehäuse

Sehr stabiler Aluminiumrahmen mit eingelassener, korrosionsfest beschichteter Stahlrückwand.

### Frontrahmen

Aluminium. Frontrahmen aus verwindungsfreiem Mehrkammer-Aluminiumprofil mit eingearbeiteter witterungsbeständiger Gummidichtung und bruchfester Acrylglascheibe.

### Frontrahmenanschlag

Die über die ganze Breite ineinander-greifenden Aluminium-Spezialprofile ermöglichen den Verzicht auf Scharniere. Dadurch wird eine wesentlich höhere Stabilität erreicht.

### Frontrahmenöffnung

Die Öffnung des Frontrahmens erfolgt nach oben. Er wird durch automatisch einrastende Arretierungsstäbe in geöffneter Position gehalten. Durch nochmaliges Hochklappen des Frontrahmens wird die Arretierung wieder gelöst.

### Sicherheitsschloss

An der Unterseite angebrachtes Sicherheitsschloss mit zwei Schlüsseln. Störungsfrei und einfach zu bedienen.

### Wandbefestigung

Die Befestigung erfolgt mittels zwei Aluminiumprofilschienen, die an der Wand angebracht werden. Der Schaukasten wird in die Schienen eingehängt und durch zwei Schrauben im unteren Bereich fixiert. Sämtliche Befestigungsteile sind in der Profilierung des Rahmens untergebracht. Eine Demontage ist im geschlossenen Zustand nicht möglich. Daher hohe Diebstahlsicherheit.

Schaukasten TMD 95					
<b>Maße</b>					
Aussenmaß: Breite x Höhe x Tiefe 95 mm	mm	700 x 525	1000 x 850	850 x 1000	1350 x 1025
Innenmaß: Breite x Höhe x Tiefe 80 mm inkl. Magnete (Ø 30 mm)	mm	640 x 465	940 x 790	790 x 940	1290 x 960
Gewicht	Stück	10	20	20	20
Ausführung für Aussen und Innen. Gehäuse Alu-natur eloxiert (E 6 - EV 1) mit schwarzer Magnethafttafel, Sicherheitsschloss mit zwei Schlüsseln, Wandbefestigungsset	kg	12	20	20	33
	Best.-Nr.	41920	41930	41933	41940
	Preis €	395,00	495,00	495,00	645,00
<b>Zubehör</b>					
<b>Schriftleiste neutral</b> Acrylglas 4 mm, weiß durchscheinend, H 120 mm	Best. Nr.	47100	47101	47102	47103
	Preis €	54,00	62,00	54,00	69,00
<b>Schriftleiste beschriftet</b> Ausführung wie oben, jedoch mit Text nach Wahl (Druckbuchstaben)	Best.-Nr.	47110	47111	47112	47113
	Preis €	90,00	93,00	90,00	99,00
<b>Ständerpaar</b> zum Einbetonieren. Für die Freiaufstellung, 2 Aluminium 4Kant-Rohre 40 x 40 mm, Höhe 2400 mm	Best.-Nr.	41947	41947	41947	41947
	Preis €	149,00	149,00	149,00	149,00
<b>Ständerrahmen I</b> zum Einbetonieren. Besonders stabiler Rahmen aus Alu-Rechteckrohr für die Freiaufstellung von einem Schaukasten	Best.-Nr.	47160	47161	47162	47163
	Preis €	412,00	495,00	412,00	595,00
<b>Ständerrahmen II</b> zum Einbetonieren. Ausführung wie oben, jedoch für die Freiaufstellung von 2 Schaukästen in Reihe.	Best. Nr.	47170	47171	47172	47143
	Preis €	595,00	595,00	595,00	595,00
<b>Magnete</b> Ø 30 mm, VE 10 Stück	Best.-Nr.			41929	
	Preis €			9,00	

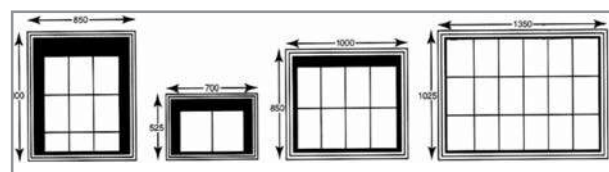

# Belegungssysteme



## Rangliste I

Stabil ausgeführte Blechtafel, verzinkt und in einem Aluminiumrahmen verspannt mit Aufdruck für Damen, Herren, Herren 30+, Damen 30+, Junioren und Juniorinnen. Zum Einhängen von Magnetmarken.

Größe 50 x 68 x 2,5 cm.

Nr. 41950

Stück € 136,00



## Rangliste II

Wie vor, jedoch im Aluminiumkasten mit Plexiglasscheibe, abschließbar.

Größe 50 x 68 x 5 cm.

Nr. 41960

Stück € 415,00



## Tennisplatz-Belegungsuhr

Hier stellt jeder Spieler manuell ein, wie lange er den Platz belegt, Größe 40 x 40 cm.

Nr. 41910

Stück € 49,00

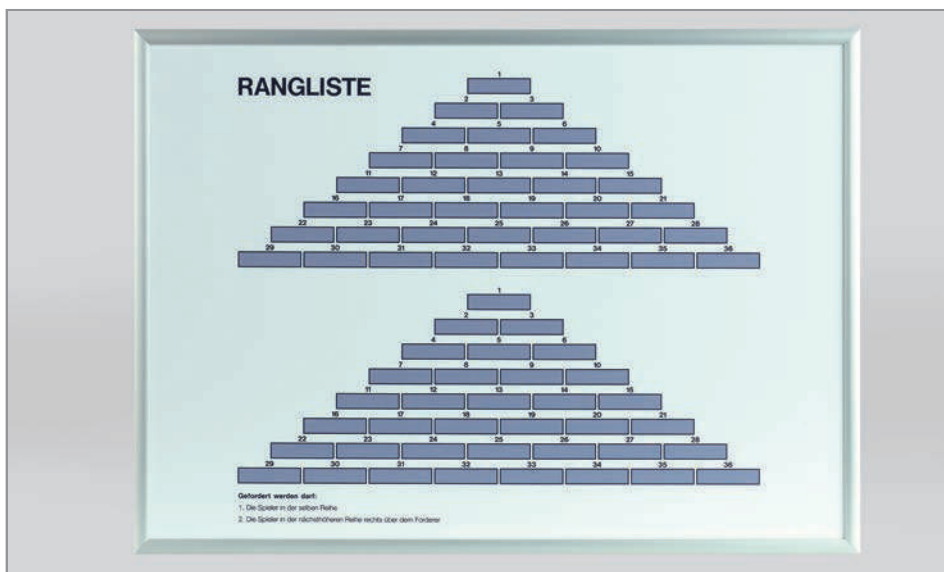

## Pyramidenrangliste I

Stabil ausgeführte Blechtafel, verzinkt und in einem Aluminiumrahmen verspannt, mit Aufdruck auf witterungsbeständiger PVC-Folie.

Größe 68 x 50 x 2,5 cm.

Nr. 41970

Stück € 136,00



## Pyramidenrangliste II

Wie oben, jedoch im Aluminiumkasten, mit Plexiglasscheibe, abschließbar.

Größe 68 x 50 x 5 cm.

Nr. 41980

Stück € 415,00

# Belegungssysteme

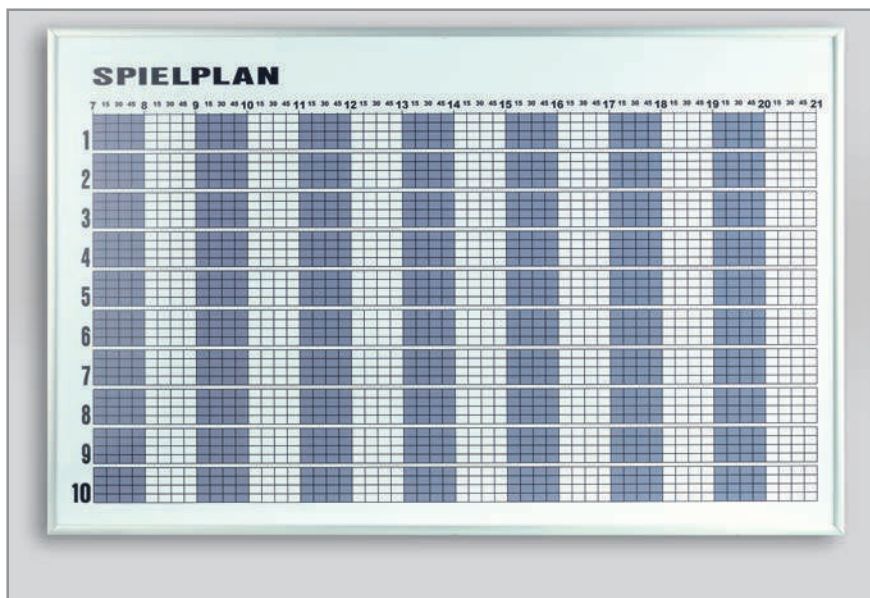

## Tagesbelegungsplan

Durch das Einhängen der Magnet-Namensschilder in eine Spieleinheit ist Ordnung und Übersicht im Spielbetrieb möglich. Die Spielmarken können für Damen, Herren, Jugendliche usw. durch verschiedene Farben gekennzeichnet werden. Die Spieleinheiten für Mannschaftstraining, Platzpflege, Trainerplatz usw. können übersichtlich und erkennbar belegt werden. Die 1/4-Stunden-Einteilung ermöglicht den Spielern, durch versetztes Anhängen, Zeiträume von 45 bis 115 Minuten, beim Doppel auch mehr, zu belegen. Die farbig abgestufte Stundeneinteilung hilft einen schnellen Zeitüberblick, speziell bei den unteren Plätzen, zu gewinnen. Die stabile Blechtafel ist verzinkt und in einem Alurahmen verspannt. Der Spielplan ist braun bedruckt, auf einer weißen, licht- und wetterbeständigen, abwaschbaren PVC-Folie. Spielzeit von 7.00 bis 21.30 Uhr.

Nr. 41670	für 4 Plätze, 120 x 38 cm	Stück €	279,00
Nr. 41680	für 6 Plätze, 120 x 50 cm	Stück €	299,00
Nr. 41690	für 8 Plätze, 120 x 68 cm	Stück €	325,00
Nr. 41700	für 10 Plätze, 120 x 75 cm	Stück €	348,00

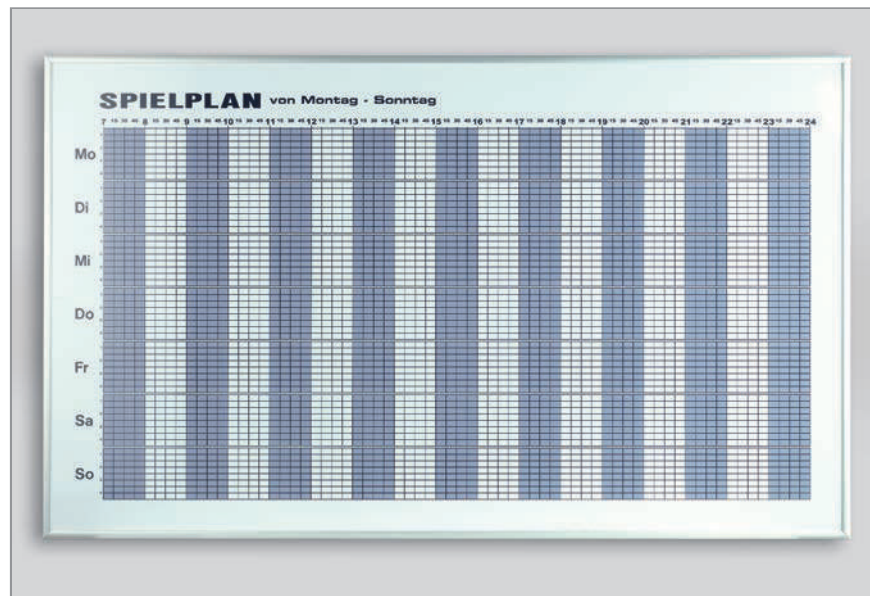

## Wochenbelegungsplan

Wie vor, jedoch für übersichtliche Wochenbelegung. Einteilung von Montag bis Sonntag. Spielzeit von 7.00 bis 24.00 Uhr.

Nr. 41710	für 2 Plätze, 150 x 89 cm	Stück €	456,00
Nr. 41720	für 4 Plätze, 150 x 89 cm	Stück €	456,00
Nr. 41730	für 8 Plätze, 150 x 89 cm	Stück €	456,00

## Magnetbänder 30 mm breit, 12 cm lang mit Aufdruck:

Training	Nr. 41820	Stück €	6,00
Forderung	Nr. 41830	Stück €	6,00
Platzpflege	Nr. 41840	Stück €	6,00
Damen	Nr. 41850	Stück €	6,00
Herren	Nr. 41860	Stück €	6,00
Jugend	Nr. 41870	Stück €	6,00
Senioren	Nr. 41880	Stück €	6,00
Seniorinnen	Nr. 41890	Stück €	6,00
Jungsenioren	Nr. 41900	Stück €	6,00
Jungseniorinnen	Nr. 41901	Stück €	6,00
Junioren	Nr. 41871	Stück €	6,00
Juniorinnen	Nr. 41872	Stück €	6,00
Interclub	Nr. 41902	Stück €	6,00
Gast	Nr. 41903	Stück €	6,00
Damen 30+	Nr. 41955	Stück €	6,00
Damen 40+	Nr. 41956	Stück €	6,00
Damen 50+	Nr. 41957	Stück €	6,00
Damen 55+	Nr. 41958	Stück €	6,00
Herren 35+	Nr. 41951	Stück €	6,00
Herren 45+	Nr. 41952	Stück €	6,00
Herren 55+	Nr. 41953	Stück €	6,00
Herren 60+	Nr. 41954	Stück €	6,00
Herren 65+	Nr. 41959	Stück €	6,00

## Aufbewahrungstafel

50 x 68 x 4 cm	Nr. 41738	Stück €	98,00
----------------	-----------	---------	-------

## Magnetschilder

60 x 10 mm	Nr. 41740	Stück €	0,60
80 x 10 mm	Nr. 41750	Stück €	0,90

## Prägebänder Dymo 9 mm breit, 3 m lang, Farbe nach Wahl.

Nr. 41760	Stück €	5,90
-----------	---------	------

## Prägegerät Dymo 1755. Neue, stabile Ausführung.

Nr. 41770	Stück €	39,00
-----------	---------	-------

## Magnetbänder 60 mm breit mit Aufdruck.

Platz gesperrt	Nr. 41780	Stück €	15,00
Turnier	Nr. 41790	Stück €	11,00
Trainerplatz	Nr. 41800	Stück €	14,00
Alle Plätze gesperrt	Nr. 41810	Stück €	16,00



# Sichtblenden



## Die Qualitätsblende tausendfach, weltweit bewährt.

Material: Schweres Polyethylen Gewebe, UV-stabilisiert, winddurchlässig.  
 Verarbeitung: Ringsum verstärkter Randsaum, mit Kunststoff unterlegten Messingösen, alle 50 cm, daher besonders reißfest.  
 Farben: hellgrün, dunkelgrün, hellblau, dunkelblau, weiß, schwarz, grau, rot, orange, gelb

Fordern Sie unsere Farb- und Qualitätsmuster kostenlos an!

Beschriftung: Unsere Blenden werden mit speziellen, UV-beständigen Farben bedruckt. Daher besonders gute Haftung und lange Haltbarkeit. In Norm werden die Blenden in schwarz bedruckt.

Auf Wunsch können wir unsere Blenden, mit Preisaufschlag, in jeder Farbe beschriften. Neben unseren Normbuchstaben (Helvetica - halbfett) in verschiedenen Höhen, können sämtliche Firmenzeichen, Logo's und Schriftzüge erstellt werden. Fotodrucke sind ebenfalls möglich.

Wir erstellen Ihnen kostenlos ein Angebot mit Layoutvorschlag.

Technische Änderungen vorbehalten.  
 Die Abbildungen sind teilweise Illustrationen.



## Hallenverkleidung

Oben und Seiten mit Ringösen unten mit eingearbeitetem schwerem Bleiband.



## Bandenverkleidung

Bis zu 4 m Höhe und 50 m Länge lieferbar. In über 10 verschiedenen Materialfarben. Druckfarben nach RAL. Mit Ringösen, Hohlraum oder Randsaum.



# Sichtblenden



## Sichtblende mit Werbedruck

Bei Sonderanfertigungen mit eigenen Schriften und Firmenlogos wenden Sie sich bitte an unsere Grafikabteilung. Auf Anfrage bekommen Sie kostenlose Entwurfsformulare die von uns überarbeitet und als Reinzeichnung zur Druckfreigabe vorgelegt werden. Druckfarbe schwarz, andere Farben zuzüglich 25% Aufschlag.

Die Preise verstehen sich bei Bedruckung der Blendenfläche in Prozent. Einschließlich Sichtblende 2 x 12 m in grün.

Nr. 415171	Druck bis 40%	Stück	€	379,00
Nr. 415172	Druck von 40% – 60%	Stück	€	469,00
Nr. 415173	Druck von 60% – 80%	Stück	€	519,00



## Sichtblende Super 2 x 12 m

Nr. 415105	dunkelgrün	Stück	€	89,00
Nr. 415115	hellgrün	Stück	€	89,00



## Sichtblende Exklusiv 2 x 12 m

Nr. 41510	dunkelgrün	Stück	€	109,00
Nr. 41511	hellgrün	Stück	€	109,00
Nr. 41512	blau	Stück	€	139,00
Nr. 41513	weiß	Stück	€	139,00
Nr. 41514	schwarz	Stück	€	139,00
Nr. 41515	gelb	Stück	€	139,00
Nr. 41516	rot	Stück	€	139,00



## Werbesichtblende 2 x 12 m

Mit Aufdruck „Universal Sport“, 3-farbig.

Nr. 41500	dunkelgrün	Stück	€	92,00
Nr. 41501	hellgrün	Stück	€	92,00

Mit Aufdruck „Court Royal“, 3-farbig.

Nr. 41503	dunkelgrün	Stück	€	92,00
Nr. 41504	hellgrün	Stück	€	92,00

## Zubehör:

### Karabinerhaken

Feuerverzinkt; 60 Stück pro Blende

Nr. 41530	Stück	€	0,45
-----------	-------	---	------

### Drahtseil

Verzinkt, zum leichteren Anbringen am Zaun.

Nr. 41640	lfm.	€	2,90
-----------	------	---	------

### Spanngarnitur

Bestehend aus Spannschloß und Zubehör.

Nr. 41650	Stück	€	28,00
-----------	-------	---	-------

# Anlagenzubehör



## Mobilissima-Tribüne indoor

Die Mobilissima ist unbegrenzt einsetzbar, außen wie innen. Durch die hohe Aufbaugeschwindigkeit stehen pro Einheit bis zu 50 Sitzplätze zur Verfügung! Durch Aneinanderfügen beliebig vieler Sets können Sie die Zahl der Plätze ganz nach Wunsch erhöhen. Zur Lagerung benötigt die Tribüne nur minimalen Stauraum von von ca. 3,8 m<sup>2</sup>.

Die Konstruktion ermöglicht es die Elemente ineinander zu verstauen. Die Elemente werden vormontiert geliefert. Es ist nur noch das Anschrauben der Rollen erforderlich.

**Der Vorteil:** Schnell und problemlos von einer Person zu verfahren und aufzustellen. Stahlkonstruktion RAL 7016 (PU-beschichtet); Sitzflächen aus verleimten Mehrschichtholzplatten, Buche natur, 2\* mit DD-Lack behandelt, Kanten geschliffen und farblos versiegelt. Laufflächen und Stufen aus verleimten Mehrschichtholz, Buche natur, 2 x mit DD-Lack behandelt, Trittkanten geschliffen und farblos versiegelt, Fahrrollen das Polyamid Ø 100 mm, Kufen mit strapazierfähigem Filzbelag.

### Technische Daten

Länge: 875 cm  
 Höhe: 185 cm  
 Breite: 180 cm  
 Gewicht je Set: ca. 500 kg

### Lieferumfang

- 5 Tribünen mit unterschiedlichen Längen
- 5 Stück rückseitige Geländer
- 2 Stück seitlichem Geländer
- Bedienungsanleitung

Nr. 40965 indoor, inkl. Vormontage

Stück € 8.995,00

## Mobilissima-Tribüne outdoor

Ausstattung und Abmessungen wie oben, jedoch Tribünen-Stahlkonstruktion galvanisch verzinkt, Sitzflächen aus Kunststoff, Fahrrollen Ø 100mm, Laufflächen und Stufen aus Aluminium-Tränenblechen.

Nr. 40966 outdoor, inkl. Vormontage

Stück € 10.995,00

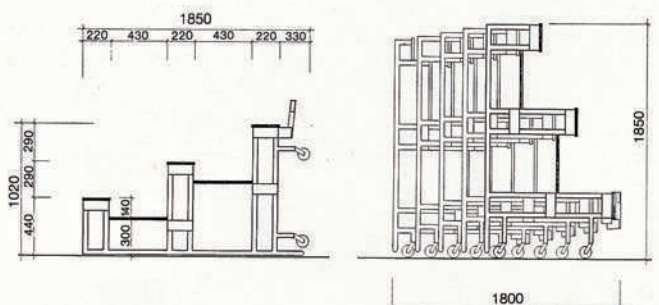
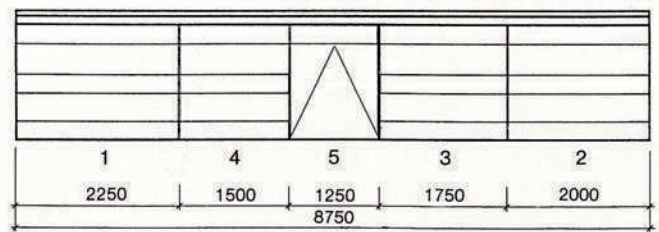
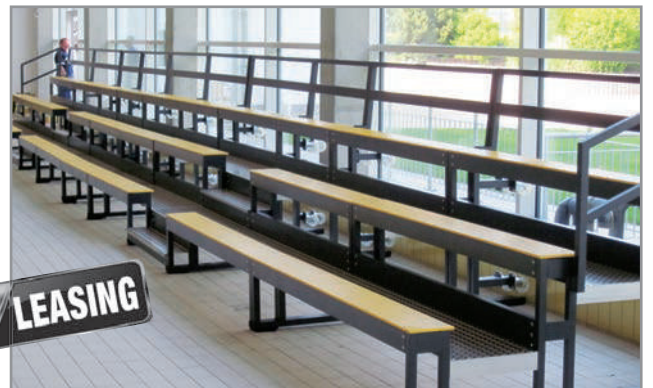

# Anlagenzubehör

## Compact

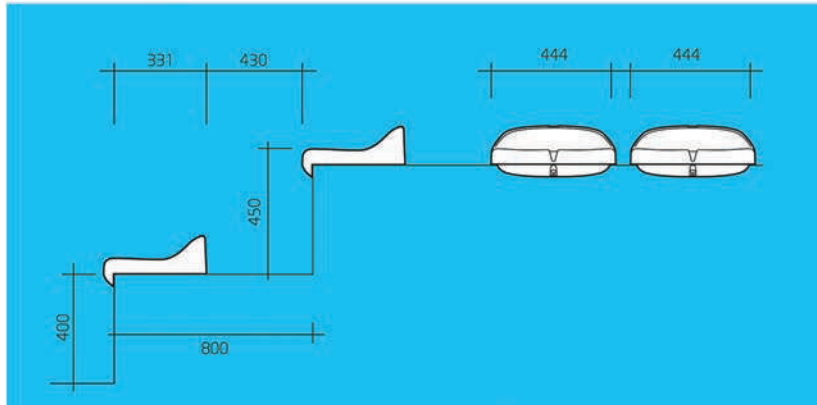
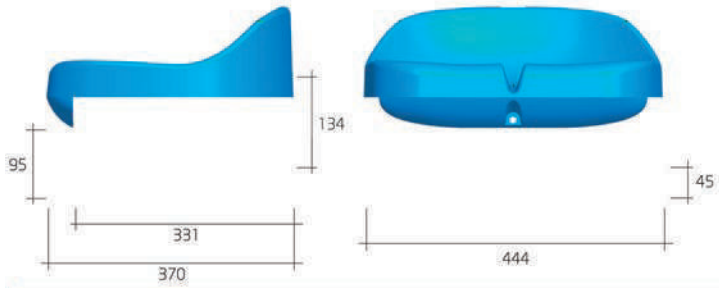

RAL 9017

RAL 9016

RAL 2008

RAL 6001

RAL 5015

RAL 1018

RAL 3002

RAL 7001

## Elegance

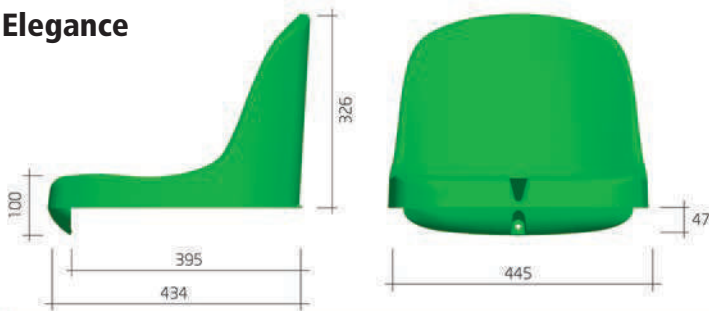

### Tribünensitze zur Selbstmontage

Aus gespritztem Polypropylen, schlagfest, UV-Beständig für den Außenbereich. Schnelle und einfache Montage auf fast jedem Untergrund durch 3-fache Verschraubung. Die Befestigungspunkte sind gegen Vandalismus geschützt. Alle Sitzschalen sind mit einem Wasserablauf ausgestattet. Lieferbar in den Farben: schwarz, weiß, orange, grün, blau, gelb, rot, grau. Bitte um Farbangabe bei Bestellung. Die Sitze können auch auf Wunsch (Aufpreis) nummeriert werden.

#### Tribünensitz Compact

Nr. 40962 0.810 kg

Stück € 16,90

#### Tribünensitz Elegance

Nr. 40963 1.930 kg

Stück € 21,50

Version Indoor

auf Anfrage

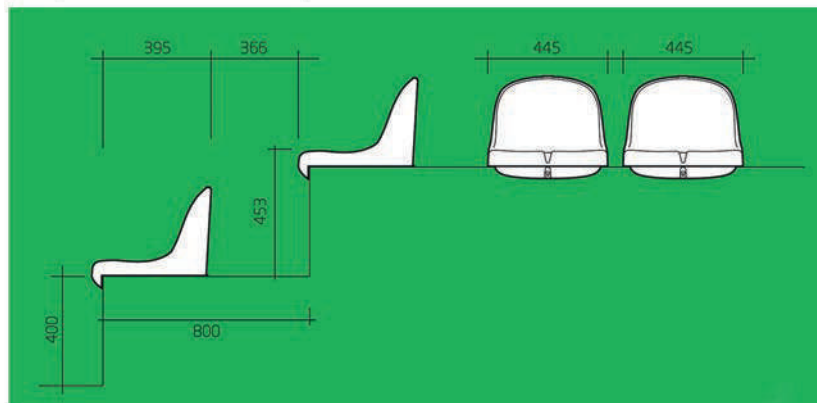

# Anlagenzubehör



## Uniflex 2006

Das geprüfte, multifunktionale und mobile Boden-Belagsystem. Der strapazierfähige Vielzweckbelag für innen und außen. Das Material ist witterungsbeständig, lichtecht, alterungsbeständig, hygienisch (fußpilzabweisend), öl- und chemikalienfest, säurebeständig, wasserdurchlässig und schnell-trocknend. Die spezielle Oberfläche ist extrem naßrutschfest. Der ideale Belag für Naßzonen aller Art z. B. Sportgarderoben, Duschen, Sauna, Schwimmbad, Waschküchen, Garagen- und Hobbyräume usw. Uniflex 2006 besteht aus recyclingfähigem UV-stabilem Polypropylen und ist lieferbar im Format 300 x 300 x 14 mm in den Standardfarben: blau, grün, grau, rot, sowie auf Wunsch in den Sonderfarben weiß und schwarz.

Nr. 42162	blau	per Platte	€ 3,90
Nr. 42161	grün	per Platte	€ 3,90
Nr. 42160	rot	per Platte	€ 3,90
Nr. 42163	grau	per Platte	€ 3,90
Nr. 42166	weiß	per Platte	€ 3,90

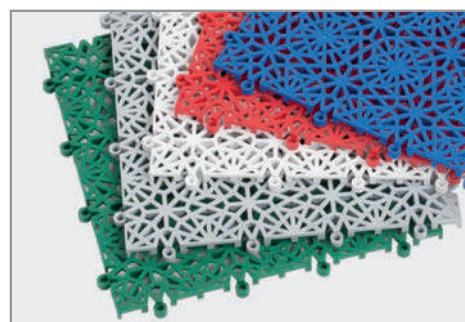
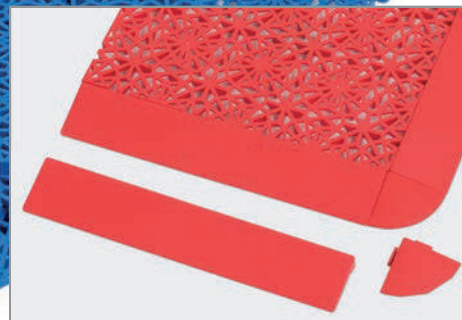

## Megaphon TM-10

Eingebautes Mikrofon, Sirene schaltbar, Lautstärkereger, Ausgangsleistung: 10 W<sub>max.</sub>, mittl. Schalldruck (1 W/m): 90dB, Maße: Ø 158 mm, Länge 244 mm, Gewicht 595 g, Stromversorgung: 8 x 1,5 V-(AA)-Mignonzellen (nicht im Lieferumfang).

Nr. 10500

Stück € 39,90



## Megaphon TM-22

Geringes Gewicht und geringer Stromverbrauch durch Piezo-Technologie Eingebautes Mikrofon, Sirene und Signalton schaltbar, Lautstärkereger, Batteriezustandsanzeige, Ausgangsleistung: 20 W<sub>max.</sub>, mittl. Schalldruck (1 W/m): 115 dB, Maße: Ø 195 mm, Länge 315 mm, Gewicht 850 g, Stromversorgung: 8 x 1,5 V-(AA)-Mignonzellen (nicht im Lieferumfang).

Nr. 10501

Stück € 84,90



## Megaphon TM-17

Handmikrofon mit Spiralkabel, Sprech-Feststelltaste und Lautstärkereger am Mikrofon, Betriebsschalter für Sirene, Sprache und Pfeifton, Buchse für externen 12-V-Batteriebetrieb, Kfz-Anschlusskabel, Ausgangsleistung: 25 W<sub>max.</sub>, mittl. Schalldruck (1 W/m): 110 dB, Maße: Ø 230 mm, Länge 340 mm, Gewicht 1,7 kg, Stromversorgung: 8 x 1,5 V (C) Baby-Batterie (nicht im Lieferumfang), ext. 12 V=2A, 12-V-Anschluss.

Nr. 10502

Stück € 94,90



## Megaphon TM-27

Eingebautes Mikrofon, Sirene schaltbar, Lautstärkereger, Buchse für externen 12-V-Batteriebetrieb, Kfz-Anschlusskabel, Ausgangsleistung: 25 W<sub>max.</sub>, mittl. Schalldruck (1 W/m): 115 dB, Maße: Ø 230 mm, Länge 370 mm, Gewicht 1,7 kg, Stromversorgung: 8 x 1,5 V (C) Baby-Batterie (nicht im Lieferumfang), ext. 12 V=2A, 12-V-Anschluss.

Nr. 10503

Stück € 119,90

# Fußball – Handball – Hockey



## Jugendtor Alu Spezial, teilverschweißt

Freistehend, leicht zu transportieren, sehr robust, teilverschweißt nach DIN – EN 748, GS-geprüft, nach FIFA-DFB Vorschrift. Torrahmen und Bodenrahmen aus Ovalprofil 120 x 100 mm, besonders verwindungssteif durch vielfache Innenprofilierung und Nut. Netzhalter aus Kunststoff. Vorschriftsgemäß wird eine Antikipp-Bodenverankerung für Rasenplätze oder eine Antiklipsicherung für Hartplätze empfohlen.

Nr. 202021 5 x 2 m Ausladung 1,5 m Stück € 699,00  
 Nr. 202022 3 x 2 m Ausladung 1,0 m Stück € 659,00

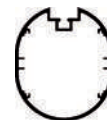

## Jugendtornetz Borussia

Sehr robustes Netz aus Polypropylen hochfest ca. 4 mm, Maschenweite 12 cm. Abmessung: 5,15 m breit, 2,05 m hoch, oben 80 cm, unten 150 cm tief.

Nr. 20240 grün Paar € 89,00  
 Nr. 20241 weiß Paar € 89,00



## Handballtor Court Royal

Nach DIN-EN 749, GS-geprüft, Torrahmen 3 x 2 m verschweißt, Tortiefe Standard 1,25 m. Aus besonders dickwandigem Aluminium-Profil 80 x 80 mm mit gerundeten Kanten, Bodenrohr einschraubbar, sehr robuster Hinterbau, Bodenrahmen aus 75 x 50 mm Alu-Rechteckprofil mit Führungsnut, klappbarer Netzbügel aus Rundrohr 50 x 3 mm für freie Netzaufhängung. (das Netz wird nicht über die Bügel geführt).

Nr. 20520 schwarze KU-Felder Stück € 495,00



## Kleinfeld- und Handballtornetz

Robustes Tornetz, Polypropylen hochfest, 4 mm stark. Maschenweite 10 cm, Abmessung: 3 m breit, 2 m hoch oben 80 cm, unten 100 cm tief

Nr. 20610 weiß Paar € 69,00  
 Nr. 20611 grün Paar € 69,00



## Trainings-Tor Alu MINI

120 x 80 cm, 80 cm tief mit Netzbügel und Bodenrohr. Komplett mit Netz aus 3 mm Polypropylen hochfest. 10 cm Maschenweite.

Nr. 202081 klappbar Stück € 256,00  
 Nr. 2020811 vollverschweißt Stück € 240,00  
 Nr. 202082 Tornetz Maschenweite 10 cm Stück € 19,90  
 Nr. 202083 Tornetz Maschenweite 4,5 cm Stück € 29,90

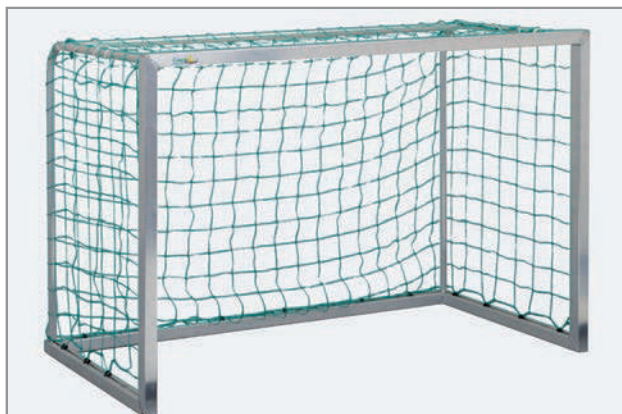

## Trainings-Tor Alu MAXI

180 x 120 cm, 80 cm tief, mit Netzbügel und Bodenrohr. Komplett mit Netz aus 3 mm Polypropylen hochfest. 10 cm Maschenweite.

Nr. 202091 klappbar Stück € 295,00  
 Nr. 2020911 vollverschweißt Stück € 285,00  
 Nr. 202092 Tornetz Stück € 29,50

# Volleyball

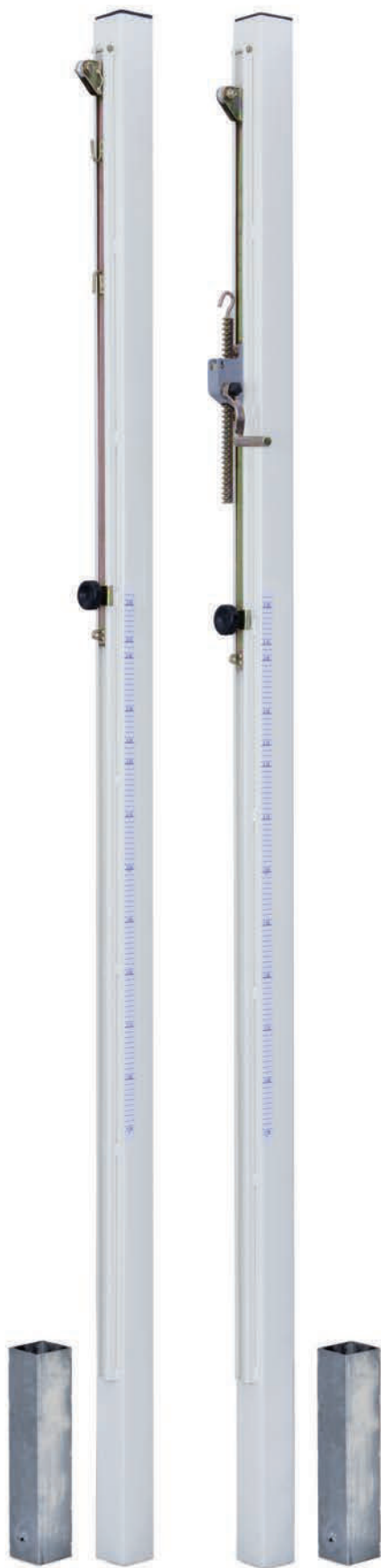

## Volleyball Pfosten Court Royal 80 Stahl

Sehr robuster Volleyballpfosten 80 x 80 mm aus Stahl, weiß beschichtet. Netzentnahme und Spannvorrichtung verzinkt, stufenlos leichtgängig verstellbar. Pfostenhöhe ab Boden 300 cm. Komplett mit Bodenhülsen. Pfostenfarbe blau oder weiß, bitte angeben.

Nr. 30505 Paar € 399,00



## Volleyball Pfosten Court Royal 80 Alu

Bewährte, solide Volleyballpfosten 80 x 80 mm nach DIN 7896. Netzaufnahmen und Spannvorrichtungen (galvanisch verzinkte Trapezzgewinde-Mechanik) stufenlos leichtgängig verstellbar. Oberfläche der Pfosten und Schubprofile mattsilber eloxiert.

Komplett mit Bodenhülsen und Deckel. Nr. 30500 Paar € 495,00



## Volleyball Pfosten Court Royal 83 Alu

Bewährte, solide Volleyballpfosten Ø 83 mm aus Alu-Spezialprofil nach DIN 7896. Netzaufnahmen und Spannvorrichtungen stufenlos leichtgängig verstellbar. Alle Stahlteile galvanisch verzinkt. Pfostenoberfläche mattsilber eloxiert. Komplett mit Bodenhülsen und Deckel.

Nr. 30501 Paar € 495,00



## Volleyball Pfosten Spezial 80 Alu

Spitzen Volleyballpfosten 80 x 80 mm aus Alu-Profil nach EN 1271. Superstabile Ausführung inkl. Schieber mit innenliegender Rolle und Spannvorrichtung, Kurbel sowie Netzhaken. Ausführung: Oberfläche mattsilber eloxiert. Komplett mit Bodenhülsen und Deckel.

Nr. 30520 Paar € 799,00



## Volleyball Pfosten Spezial 83 Alu

Spitzen Volleyballpfosten Ø 83 mm, aus Alu-Profil nach EN 1271. Superstabile Ausführung inkl. Schieber mit innenliegender Rolle und Spannvorrichtung, Kurbel, sowie Netzhaken. Oberfläche mattsilber eloxiert. Komplett mit Bodenhülsen und Deckel.

Nr. 30502 Paar € 799,00

# Volleyball



## Alu-Schiedsrichterpodest

Alu-Volleyball-Schiedsrichterpodest aus Rundprofil Ø 35 mm. Einfache Standhöhenverstellung, 3 Einstellmöglichkeiten, komplett mit 4 Gummifüßen, 2 Zurrgurten für die Befestigung am Volleyballpfosten, Schreibbrett aus Kunststoff. Ausführung: Alu naturblank.  
Nr. 30600      Stück € 590,00



## Alu-Schiedsrichterstuhl Court Royal

Aluminiumkonstruktion stufenlos höhenverstellbar durch Kurbel. Leitereinstieg von hinten. 4 verstellbare Gummifüße, Gurte zur Befestigung am Volleyballpfosten, Schreibbrett und Lehne aus PE 500.  
Nr. 30610      Stück € 1.290,00

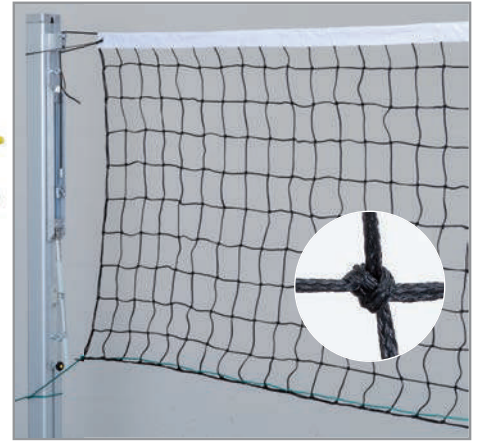

## Volleyballnetz Training

Stabile Ausführung aus 2 mm Polyäthylen-Flechtleine mit 11,70 m langem Stahlseil. Abmessungen nach Vorschrift 9,50 m lang, 1 m hoch, Maschenweite 10 cm.  
Nr. 30620      Stück € 41,50



## Volleyballnetz Turnier

Speziell für den Außenbereich einsetzbar, sehr stabile Ausführung, aus 3 mm Polyäthylen-Flechtleine mit 11,70 m langem Stahlseil. Abmessungen nach Vorschrift 9,50 m lang, 1 m hoch, Maschenweite 10 cm.  
Nr. 30660      Stück € 79,00



## Volleyball-Antenne einteilig

Mit DVV-Prüfzeichen, Länge 1,80 m, kompl. mit Haltetaschen aus beschichtetem Polyestergewebe und Markierungsband.  
Nr. 30675      Garn. € 49,00



## Volleyballnetz Olympia DVV

Mit DVV-Prüfzeichen 1, aus 3 mm Nylon-Flechtleine mit 11,70 m langem Kevelar Spannseil. Glasfaser-Polyester-Randverstärkung, 6-Punkte-Aufhängung sowie 6 Spannschnüre mit Schnellverschluß. Sämtliche Maße und Ausführungen vom DVV abgenommen.  
Nr. 30670      Stück € 159,00

# Volleyball



## Volleyball Pfosten Court Royal Heavy Duty

Absolut wetterfeste, sehr robuste, vandalensichere, wett-kampfgerechte Volleyballpfosten aus 90 x 90 x 4 mm feuerverzinktem Stahlrohr. Höhenverstellung erfolgt ohne Kurbel über einen einfach zu handhabenden Verstellmechanismus. Die Netzspannung erfolgt über ein Spanschluss. Kompl. mit Bodenhülsen 35 cm. Pfostenlänge 3000 mm.

Nr. 30510

Paar € 669,00



## Beachvolleyball Pfosten Court Royal 83 Alu

Ø 83 mm Alu nach DIN 7896. Netzaufnahmen und Spannvorrichtungen (galvanisch verzinkte Gewinde-Mechanik) stufenlos verstellbar. Oberfläche der Pfosten gelb pulverbeschichtet. Bodenhülsen aus Alu 35 cm lang. Pfostenhöhe ab Boden 3000 mm.

Nr. 30693

Paar € 699,00



## Beachvolleyball Spielfeldmarkierung

9 x 18 m, aus Polyesterband 50 mm, mit Schlaufen an jeder Ecke und Kennzeichnung in der Mitte. Ausführung entsprechend DVV. Aufgewickelt auf einer Kunststoff-Haspel. Komplett mit 4 Erdankern. Dunkelblau.

Nr. 30688

Stück € 89,00

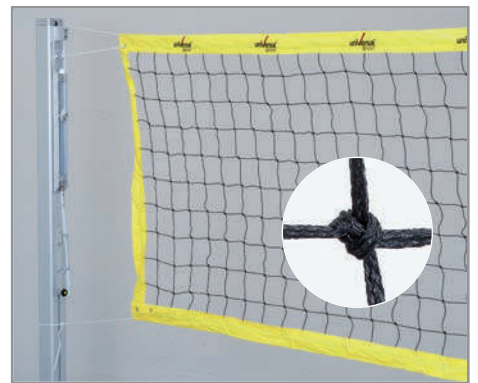

## Beachvolleyball Netz Universal

Aus schwarzem Polyäthylen ca. 2 mm stark, 9,50 m lang, 1 m hoch, oben mit 50 mm breitem Einfassband in Neongelb mit Universal Sport Logo.

Nr. 30684

Stück € 59,00

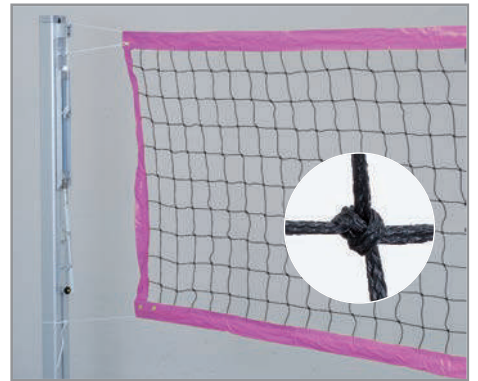

## Beachvolleyball Netz

Aus schwarzem Polyäthylen ca. 2 mm stark, 9,50 m lang, 1 m hoch, oben mit 50 mm breitem Einfassband in pink.

Nr. 30680

Stück € 59,00

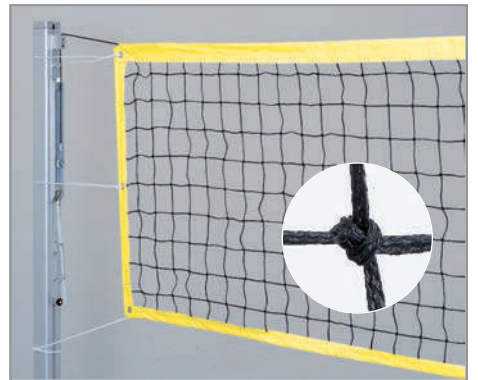

## Turniernetz für Beachvolleyball

Oben ca. 3 mm starkes, dehnungsarmes Polyester-Spannseil, unten mit 4 mm starkem Spannseil. Ausgerüstet mit 4 Spannschnüren sowie mit einem 75 mm breitem beschichteten Einfassband in neongelb.

Nr. 30681

Stück € 149,00



## Beachvolleyball Spielfeldmarkierung Turnier

9 x 18 m (oder 8 x 16 m) mit verstellbaren Kunststoff-Eckelementen, 50 mm breitem PESGurtband und Kennzeichnung in der Mitte. Komplett mit 4 Kunststoffankern 23 cm lang und Bungee-Spannleinen. Dunkelblau.

Nr. 30686

Set € 135,00



# Badminton



## Universal Spielpfosten Court Royal freistehend

Im Freien sowie in der Halle einsetzbar. Die von Universal Sport entwickelte Multi-Spielanlage ist für alle Netz- und Schnurspiele geeignet. Durch die gut lesbare Skala mit Spielmarkierungen ist eine Höhenverstellung, bei gespanntem Netz problemlos möglich. Die Anlage besteht aus zwei Basisgestellen mit einem Gewicht von je 60 kg sowie 12 Stück Systemgußgewichten, kunststoffbeschichtet à 10 kg. Somit wird ein Gesamtgewicht pro Ständer von 120 kg erreicht. Kugelgelagerte Vollgummiräder ermöglichen leichten Transport mit eingestellten Gewichten. Für einen einfacheren Transport im Gelände werden die Systemgußgewichte entnommen, dadurch das Eigengewicht um 60 kg reduziert, so können Sie jedes gewünschte Spielfeld erreichen. Daher keine zusätzliche Transportachse nötig. Die Anlage ist an der Unterseite mit bodenschonenden Gummipunkten ausgestattet. Die kunststoffbeschichteten 50 x 50 mm Stahlsäulen sind stufenlos von 1,55 - 2,45 m verstellbar und mit einer Sicherheitsarretierung ausgestattet. Ein Allzwecknetz (Länge 6,10 m) ist im Lieferumfang enthalten. Folgende Spielarten sind möglich: Tennis - Kindertennis - Faustball - Volleyball - Beachvolleyball - Fußballtennis - Prellball - Indiaci - Ringtennis - Hochsprung mit Zachariaslatte. Für Badminton ist die Anlage nach Richtlinien des DBV und somit zum Einsatz für Turnierspiele möglich.

Nr. 32001

Paar € 1.590,00

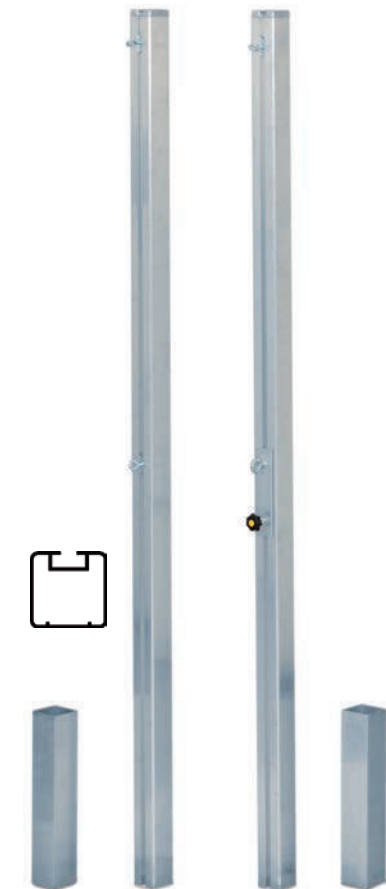

## Badminton Spielpfosten Court Royal I

Für Wettkampf- und Schulsport. Spielsäule aus 50 x 50 mm Aluminium-Profil. Kompl. mit Haken, Spanngurt und Bodenhülsen.

Nr. 30802

Paar € 199,00



## Badminton Spielpfosten Court Royal II

Für Wettkampf- und Schulsport. Spielsäule aus 83 mm Aluminium-Spezialprofil. Kompl. mit Haken, Spanngurt und Bodenhülsen.

Nr. 300802

Paar € 299,00



## Badmintonpfosten Hobby

Fahrbare freistehende Ausführung mit Gummirädern am Gewichtsteil. Spielsäule aus 40 x 40 mm Stahlrohr. Komplett mit Haken und Spanngurt, blau lackiert.

Nr. 30803

Paar € 499,00

# Badminton



## Badminton Schiedsrichterstuhl

Eleganter Aluminium Badminton Schiedsrichterstuhl GS Geprüft nach DIN EN 131. Standsicher durch die stabile Sprossenleiter und die ausladende Stütze, sowie die 4 GummifüÙe. Der Sitzhalter hat zusätzlich eine Querverstrebung hinter dem UV beständigen Kunststoff-Schalensitz. Komplett mit Schreibbrett.

Nr. 30888

Stück € 299,00



## Badmintonpfosten Court Royal Wettkampf

Fahrbare, freistehende Ausführung mit Gummirädern am Gewichtsteil und bodenschonenden Gummipunkten am Stützteil. Spielsäule aus 50 x 50 mm Alu-Rohr kompl. mit Haken und Spanngurt. Blau hammerschlaglackiert.

Andere Farben auf Anfrage. Gewicht je Pfosten ca. 70 kg.

Ausladung 60 cm

Nr. 30820

Paar € 799,00

Ausladung 40 cm

Nr. 30821

Paar € 799,00



## Badmintonpfosten Court Royal Turnier

Nach Richtlinien des DBV. Die neu entwickelte Anlage besteht aus zwei Basisgestellen, Gewicht von je 60 kg sowie 12 Stück System-Gußgewichten kunststoffbeschichtet à 10 kg. Somit wird ein Gesamtgewicht pro Ständer von 120 kg erreicht. Die Anlage ist mit bodenschonenden Gummipunkten ausgestattet. Die 50 x 50 mm Säulen werden komplett mit Spanngurt geliefert. Kugelgelagerte Vollgummiräder ermöglichen leichten Transport mit eingestellten Gewichten. Durch die Entnahme der Gewichte und der Säulen ist die Anlage auf kleinstem Raum zu lagern und leicht zu bewegen.

Ausladung 60 cm

Nr. 30831

Paar € 1.399,00

## System-Gußgewichte

Ca. 10 kg, kunststoffbeschichtet

Nr. 40498

Stück € 39,00



## Badmintonnetz Training

Aus ca. 1 mm starker Nylonschnur, mit Nylon-Spannleine. Abmessung 6,10 m breit, 76 cm hoch. Maschenweite 20 mm, ringsum eingefasst.

Nr. 30840

Stück € 28,50



## Badmintonnetz Olympia

Aus 1,2 mm starker Nylonschnur, mit Stahl-Spannseil, 6,60 m lang. Abmessung 6,02 m breit, 76 cm hoch. Maschenweite 18 mm. Ringsum eingefasst.

Nr. 30860

Stück € 44,95



## Badmintonnetz Super Cup DIN

Turniernetz nach DIN EN 1509 aus 1,4 mm starker Nylonschnur, mit Kevlar-Spannseil 8 m lang und seitlichen Polyesterstäben. Abmessung 6,02 m breit, 76 cm hoch. Maschenweite 18 mm, ringsum eingefasst.

Nr. 30850

Stück € 79,00